

Overflader

Træ

Træoverflader er som standard lakeret med en to-komponent lak, som er udviklet til daglig brug i institutioner og som opfylder E1, EN71 og E0 normer vedrørende afgasning af formaldehyd i våd og tør tilstand. Overfladen er silkemat, vaskbar med en let fugtig klud og resistent overfor afsondring som spyt og sved.

Ved krav om brandhæmmende lak bruges DD-lak. Meromkostninger fremgår af prislisen. **Vær opmærksom på opstartsgebyr.**

Alternativt kan træoverflader leveres ubehandlet, sæbebehandlet eller olieret.

Farver

Træoverflader kan bejdses eller bleges. I prislisen er opgivet priser for vore standardfarver:

- Eg sortbejdsset (**2 x bejdssetillæg**)
- Bøg teakbejdsset
- Bøg kirsebærbejdsset
- Bøg lys mahognibejdsset
- Bøg mørk mahognibejdsset
- Bøg brunbejdsset
- Bøg bleget til at matche ahorn/birk. **Vær opmærksom på opstartsgebyr**

For andre farver kontakt Schou Andersen Møbelfabrik A/S - **vær opmærksom på opstartsgebyr.**

Laminat

Bordplader med laminat er som standard:

- Pfeiderer lys bøg R 5320

Bordplader med følgende laminater + tillæg på bøg laminat prisen:

- | | | |
|---------------------------------|--------|---------------------|
| - Formica eg K 7520 | + 20 % | |
| - Formica birk/ahorn K 7555 | + 15 % | |
| - Pfeiderer kirsebær R 5360 | + 15 % | |
| - Pfeiderer mørk mahogni R 5634 | + 15 % | |
| - Formica Colorline laminater | + 15 % | + et engangs tillæg |

For andre laminater kontakt Schou Andersen Møbelfabrik A/S for pris samt leveringstid.

Polstermaterialer

Produktpriserne er afhængige af det valgte polstermateriale. Schou Andersen Møbelfabrik A/S har standard stoffer som nævnt i nedenstående oversigt.

Stofforbrug opgivet for de enkelte produkter er baseret på bredde 130 cm.

Stofgruppe 0	Kundestof	Fremsendes mærket og efter aftale til fabrikken	
	Navn	Materiale	Leverandør
Stofgruppe 1	Field	Trevira CS	Kvadrat
	Godthåb	Uld	Danish Art Weaving
	New Berlin	Polyester / microfiber	Danish Art Weaving
	New Suara	Polyester / microfiber	Danish Art Weaving
	New Top Elite	91,5% PVC / 8,5% polyamid	Danish Art Weaving
	Orange 2	92% merc.bomuld / 8% nylon	Kvadrat
	Peru	Uld	Danish Art Weaving
	2flannel	80% uld / 20% polyacryl	Danish Art Weaving
	2soft	Polyester / microfiber	Danish Art Weaving
	X Factor Plus	Xtreme FR	Camira Fabrics
	Stofgruppe 2	Ambra	Polyurethan / polyester
Bazil		59% polyurethan/32% bomuld/9% polyester	Kvadrat
Clara		92% uld / 8% nylon	Kvadrat
Cortina		Trevira CS	Svensson Markspelle
Disko		Uld	
Fame		95% uld / 5% polyamid	Gabriel A/S
Mobilis		Trevira CS	Svensson Markspelle
Niroxx		Polyester / microfiber	Danish Art Weaving
Prato		Trevira CS	Kvadrat
Pro 2		Trevira CS	Kvadrat
Remix		92% uld / 8% nylon	Kvadrat
Scala		Trevira CS	Danish Art Weaving
Scuba		100% polyurethan / polyester	Kvadrat
Stamskin		Polyamid / jersey	Stamoid
Tonus 3		90% uld	Kvadrat
Stofgruppe 3		Coral	Trevira CS
	Divina 3	Uld	Kvadrat
	Gaja 2	Uld	Gabriel A/S
	Hallingdal	70% uld / 30% viscose	Kvadrat
	Holmens	Uld	Danish Art Weaving
	Interglobe	Uld	Gabriel A/S
	Mega	Trevira CS	Kvadrat
	Microcare	Microcare®	Microcare
	Mover	Polyurethan / polyester	S.I.T.A.B.
	Sudden	100% polyurethan / polyester	Kvadrat
	Stofgruppe 4	Comfort +	88% polyester / 12% polyurethan
Sierra		Korrigeret læder	Ca-mo Leathers
Stofgruppe 5	Milano	Semi-anilin læder	Ca-mo Leathers

For andre stoffer kontakt venligst Schou Andersen Møbelfabrik A/S

Stole

Klassiske spisestuestole i massivt træ med eller uden armlæn.

						
Model	169 Bøg	169A Bøg	170 Bøg	170A Bøg	1021 Bøg	1022 Bøg
	Stol	Armstol	Stol	Armstol	Stol m. arm	Stol u. arm
Stofgruppe 0						
Stofgruppe 1						
Stofgruppe 2						
Stofgruppe 3						
Stofgruppe 4						
Stofgruppe 5						
Model	169 Eg	169A Eg	170 Eg	170A Eg	1020 Bøg u. arm	1023 Bøg m. arm
Stofgruppe 0						
Stofgruppe 1						
Stofgruppe 2						
Stofgruppe 3						
Stofgruppe 4						
Stofgruppe 5						
Model	169 Teak	169A Teak	170 Teak	170A Teak		
Stofgruppe 0						
Stofgruppe 1						
Stofgruppe 2						
Stofgruppe 3						
Stofgruppe 4						
Stofgruppe 5						
Tilbehør						
PVC søm						
Filtsøm						
Bejdse						
Blegning (Gebyr)						
DD lak (Gebyr)						
Afkortning stel						
Information						
Stofforbrug 1/2 stk	0,60/1,10 m	0,60/1,10 m	0,60/0,60 m	0,60/0,60 m	0,65/0,65 m	0,70/1,15 m
Nettovægt	6 kg	6,5 kg	6 kg	6,5 kg	1020-22 6,50 kg	1021-23 7kg
Volumen	2=0,32 m ³	2=0,32 m ³	2=0,32 m ³	2=0,32 m ³	1020-22 2=0,38 m ³	1021-23 2=0,47 m ³

Geisha og massive borde

Geisha stolen er en moderne, stilren og tidløs karmstol med høj siddekomfort.



Naturflet beregnes i gruppe 4

Langbordene med gennemgående stave produceres i 2 længder samt med 2 forskellige profiler henholdsvis en afrundet og en kantet

						
Model	Geisha Bøg	Geisha Eg				
	Karmstol	Karmstol				
Stofgruppe 0						
Stofgruppe 1						
Stofgruppe 2						
Stofgruppe 3						
Stofgruppe 4						
Stofgruppe 5						
Tilbehør						
PVC søm						
Filtsøm						
Bejdse						
Blegning (Gebyr)						
DD lak (Gebyr)						
Afkortning stel						
Information						
Stofforbrug 1/2 stk	0,60/0,60 m	0,60/0,60 m				
Nettovægt	6 kg	6 kg				
Volumen	1=0,25 m ³	1=0,25 m ³				
						
Model	4200	4270	7200	7270		
	Langbord	Langbord	Langbord	Langbord		
	100 x 200 cm	100 x 270 cm	100 x 200 cm	100 x 270 cm		
	Afrundet	Afrundet	Kantet	Kantet		
Massiv bøg						
Massiv eg						
Tilbehør						
Endeplader i sort MDF						
PVC						
Filtsøm						
Afkortning stel						
Information						
Nettovægt	70 kg	85 kg	70 kg	85 kg		
Volumen						

Serie 300

Klassiske tremme-møbler med høj eller lav ryg bestående af lænestol, 2- og 3-personers sofaer.
Med lav ryg fås også en modulsofa, som bygges op med gavl-, mellem- og hjørneelementer i størrelse og facon efter behov.
Modellerne med lav ryg leveres med armlænschynder. Disse er ekstraudstyr for de højryggede modeller.

					
Model	321 Bøg	322 Bøg	323 Bøg		
	Lænestol, høj	Sofa, høj	Sofa, høj		
	vendbare hynder	vendbare hynder	vendbare hynder		
		2-personers	3-personers		
Stofgruppe 0					
Stofgruppe 1					
Stofgruppe 2					
Stofgruppe 3					
Stofgruppe 4					
Stofgruppe 5					
Tilbehør					
Aftageligt sædebetræk inklusive urindug					
Urindug					
CMHR-skum*					
PVC søm					
Filtsøm					
Bejdse					
Blegning (Gebyr)					
DD lak (Gebyr)					
Afkortning stel					
Forlængelse stel*					
Information					
Stofforbrug 1/2 stk	1,80/3,60 m	3,60/7,20 m	5,40/10,80 m		
Nettovægt	12 kg	20 kg	28 kg		
Volumen	1=0,52 m ³	1=0,94 m ³	1=1,27 m ³		

* Indhent venligst tilbud hos Schou Andersen Møbelfabrik A/S, Kundeservice

Serie 300

						
Model	331 Bøg Lænestol	332 Bøg Sofa 2-personers	333 Bøg Sofa 3-personers	340 Bøg Hjørneelement Indvendigt hjørne	341 Bøg Sædeelement	342 Bøg Gavlelement
Stofgruppe 0						
Stofgruppe 1						
Stofgruppe 2						
Stofgruppe 3						
Stofgruppe 4						
Stofgruppe 5						
Tilbehør						
Aftageligt sædebetræk inklusive urindug						
Urindug						
CMHR-skum*						
PVC søm						
Filtsøm						
Bejdse						
Blegning (Gebyr)						
DD lak (Gebyr)						
Afkortning stel						
Forlængelse stel*						
Information						
Stofforbrug 1/2 stk	2,50/5,00 m	4,00/8,00 m	5,30/10,60 m	2,10/4,20 m	1,40/2,80 m	2,10/4,20 m
Nettovægt	12 kg	20 kg	28 kg	8 kg	8 kg	8 kg
Volumen	1=0,37 m ³	1=0,80 m ³	1=1,00 m ³	1=0,37 m ³	1=0,37 m ³	1=0,37 m ³
Model	325	354	358			
	Armlænsdynder	Ekstra sæde-	Safety seat			
	til model	betræk til	pr. stk.			
	321-323	321-342 pr. stk.				
Stofgruppe 0						
Stofgruppe 1						
Stofgruppe 2						
Stofgruppe 3						
Stofgruppe 4						
Stofgruppe 5						
Information						
Stofforbrug 1 stk	0,55 m	0,70 m	0,70 m			

* Indhent venligst tilbud hos Schou Andersen Møbelfabrik A/S, Kundeservice

Serie 1200

Basisserie med stole og sofaer, som opfylder alle krav til velfungerende plejemøbler.

Møblerne, som er fremstillet af formspændt lamineret bøgetræ, er forsynet med både håndgreb og rygbøjle

						
Model	1208 Bøg	1211 Bøg	1214 Bøg	1220 Bøg	1220H Bøg	1240 Bøg
	Fodskammel	Stol	Armstol	Lænestol	Lænestol høj	Lænestol
		Stabelbar	Stabelbar			
Stofgruppe 0						
Stofgruppe 1						
Stofgruppe 2						
Stofgruppe 3						
Stofgruppe 4						
Tilbehør						
Aftageligt sædebetræk inklusive urindug						
Urindug						
CMHR-skum*						
Kilesæde*						
Slædehjul						
Gaffelhjul						
PVC søm						
Filtsøm						
Bejdse						
Blegning (Gebyr)						
DD lak (Gebyr)						
Afkortning stel						
Information						
Stofforbrug 1/2 stk	0,60/0,85 m	1,00/1,90 m	1,00/1,90 m	1,00/1,80 m	1,65/2,65 m	1,35/2,70 m
Nettovægt	5 kg	8 kg	9 kg	10 kg	11 kg	13 kg
Volumen	2=0,20 m ³	3=0,40 m ³	2=0,36 m ³	1=0,32 m ³	1=0,43 m ³	1=0,40 m ³

* Indhent venligst tilbud hos Schou Andersen Møbelfabrik A/S, Kundeservice

Serie 1200

						
Model	1240H Bøg	1242 Bøg	1242H Bøg	1243 Bøg	1243H Bøg	1231SV Bøg
	Lænestol, høj	Sofa	Sofa, høj	Sofa	Sofa, høj	Hvilestol
		2-personers	2-personers	3-personers	3-personers	med vippebeslag
Stofgruppe 0						
Stofgruppe 1						
Stofgruppe 2						
Stofgruppe 3						
Stofgruppe 4						
Tilbehør						
Urindug						
CMHR-skum*						
Gaffelhjul						
PVC søm						
Filtsøm						
Bejdse						
Blegning (Gebyr)						
DD lak (Gebyr)						
Afkortning stel						
Information						
Stofforbrug 1/2 stk	2,10/3,50 m	2,70/5,40 m	3,45/6,90 m	4,05/8,10 m	5,60/10,50 m	2,30/4,60 m
Nettovægt	14 kg	23 kg	24 kg	30 kg	31 kg	23 kg
Volumen	1=0,43 m ³	1=0,78 m ³	1=0,85 m ³	1=1,20 m ³	1=1,27 m ³	1=0,62 m ³
Model	1254	1258				
	Ekstra sæde-	Safety seat				
	betræk til	pr. stk.				
	1211-1220H					
Stofgruppe 0						
Stofgruppe 1						
Stofgruppe 2						
Stofgruppe 3						
Stofgruppe 4						
Information						
Stofforbrug 1 stk	0,65 m	0,65 m				

* Indhent venligst tilbud hos Schou Andersen Møbefabrik A/S, Kundeservice

Serie 1500





Serie 1500 er fremstillet i formspændt lamineret bøgetræ.
Serien omfatter alle tænkelige former for sidde møbler, som alle har en perfekt siddekomfort.
Stolene 1511, 1514 og 1520(H) kan forsynes med rygbøjle.

						
Model	1508 Bøg	1511 Bøg	1514 Bøg	1514G Bøg	1520 Bøg	1520H Bøg
	Fodskammel	Stol	Armstol	Armstol	Lænestol	Lænestol høj
		Stabelbar	Stabelbar	Stabelbar		
Stofgruppe 0						
Stofgruppe 1						
Stofgruppe 2						
Stofgruppe 3						
Stofgruppe 4						
Stofgruppe 5						
Håndgreb						
Rygbøjle						
Tilbehør						
Aftageligt sædebetræk inklusive urindug						
Urindug						
CMHR-skum*						
Kilesæde*						
Slædehjul						
Gaffelhjul						
PVC søm						
Filtsøm						
Bejdse						
Blegning (Gebyr)						
DD lak (Gebyr)						
Afkortning stel						
Koblingsbeslag*						
Information						
Stofforbrug 1/2 stk	0,85/0,85 m	1,10/1,60 m	1,10/1,60 m	1,10/1,60 m	1,20/1,85 m	1,65/3,30 m
Nettovægt	5 kg	7 kg	8 kg	8 kg	8 kg	9 kg
Volumen	2=0,20 m ³	3=0,40 m ³	3=0,44 m ³	3=0,44 m ³	1=0,37 m ³	1=0,43 m ³

* Indhent venligst tilbud hos Schou Andersen Møbelfabrik A/S, Kundeservice

Serie 1500

Magnumstolen model 1535 er en multianvendelig stol, udviklet til personer med behov for ekstra sædebredde.
 Stolen er testet til 300 kg belastning. Sædehøjden passer til almindelige spiseborde, og stolen er komfortabel som en lænestol.
 Model 1535K er en videreudvikling af den oprindelige magnumstol med indbygget sædeløft, justerbar ryglæn og fodklap.
 Stolen er testet til 250 kg.

						
Model	1531 Bøg	1532 Bøg	1533 Bøg	1535 Bøg	1535K Bøg	1540 Bøg
	Lænestol	Sofa	Sofa	Magnumstol	Magnumstol	Lænestol
		2-personers	3-personers		Katapultsæde Fodklap	
Stofgruppe 0						
Stofgruppe 1						
Stofgruppe 2						
Stofgruppe 3						
Stofgruppe 4						
Stofgruppe 5						
Håndgreb						
Tilbehør						
Aftageligt sædebetræk inklusive urindug						
Urindug						
CMHR-skum*						
Kilesæde*						
1560 rullestel						
1580 accu sæt						
Slædehjul						
Gaffelhjul						
PVC søm						
Filtsøm						
Bøjde						
Blegning (Gebyr)						
DD lak (Gebyr)						
Afkortning stel						
Information						
Stofforbrug 1/2 stk	1,35/2,70 m	2,70/5,40 m	4,05/8,10 m	2,00/4,00 m	4,00/8,00 m	1,35/2,70 m
Nettovægt	13 kg	23 kg	30 kg	25 kg	60 kg	13 kg
Volumen	1=0,37 m ³	1=1,00 m ³	1=1,30 m ³	1=0,60 m ³	1=0,80 m ³	1=0,37 m ³
Model	1553					
	Safety seat					
	til 1535 + 1535K					
	pr. stk.					
Stofgruppe 0						
Stofgruppe 1						
Stofgruppe 2						
Stofgruppe 3						
Stofgruppe 4						
Information						
Stofforbrug	0,80 m					

Serie 1500

						
Model	1540H Bøg	1542 Bøg	1542H Bøg	1543 Bøg	1543H Bøg	1531SV Bøg
	Lænestol høj	Sofa	Sofa, høj	Sofa	Sofa, høj	Hvilestol
		2-personers	2-personers	3-personers	3-personers	vippebeslag
Stofgruppe 0						
Stofgruppe 1						
Stofgruppe 2						
Stofgruppe 3						
Stofgruppe 4						
Stofgruppe 5						
Tilbehør						
Urindug						
CMHR-skum*						
1560 rullestel						
1570 svingbar arm						
Gaffelhjul						
PVC søm						
Filtsøm						
Bejdse						
Blegning (Gebyr)						
DD lak (Gebyr)						
Afkortning stel						
Information						
Stofforbrug 1/2 stk	2,10/3,50 m	2,70/5,40 m	3,50/7,00 m	4,05/8,10 m	5,60/10,50 m	2,20 m
Nettovægt	14 kg	23 kg	24 kg	30 kg	31 kg	25 kg
Volumen	1=0,40 m ³	1=1,00 m ³	1=1,10 m ³	1=1,25 m ³	1=1,30 m ³	1=0,62 m ³

* Indhent venligst tilbud hos Schou Andersen Møbelfabrik A/S, Kundeservice

Serie 1500

Serie 1500 omfatter 6 hvilestole med forskellige funktioner for special komfort.

Stolene med katapultsæde kan fås med en 5 cm højere ryg: 1551KFMH







Til 1531SVFM, 1551KFM og 1551SVFM, som er forsynet med elektromotorer, kan der købes et akkumulator sæt, så man bliver uafhængig af el-stik og ledninger: 1580 accu sæt. Alle stolene kan forsynes med hjul og skubbehåndtag: 1560 rullestel samt svingbar arm: 1570, som gør det nemmere at side-forflytte brugeren

						
Model	1531SVF Bøg	1531SVFM Bøg	1551KFM Bøg	1551SV Bøg	1551SVFM Bøg	
	Hvilestol	Hvilestol	Hvilestol	Hvilestol	Hvilestol	
	fodklap manuel	fodklap, motor	katapult, fodklap	vippebeslag	fodklap,motor	
Stofgruppe 0						
Stofgruppe 1						
Stofgruppe 2						
Stofgruppe 3						
Stofgruppe 4						
Stofgruppe 5						
Tilbehør						
Urindug						
CMHR-skum*						
Ryg +5 cm 1551KFMH						
1560 rullestel						
1570 svingbar arm						
1580 accu sæt						
Gaffelhjul						
PVC søm						
Filtsøm						
Bejdse						
Blegning (Gebyr)						
DD lak (Gebyr)						
Afkortning stel						
Information						
Stofforbrug 1 stk	3,10 m	3,10 m	3,60 m	2,50 m	3,10 m	
Nettovægt	30 kg	36 kg	45 kg	26 kg	37 kg	
Volumen	1=0,62 m ³	1=0,62 m ³	1=0,62 m ³	1=0,62 m ³	1=0,62 m ³	
Model	1554	1555	1556	1557	1558	1559
	Ekstra sæde- betræk til 1511-1520H	Nakkepude	Polstrede arme	Polstrede sider	Safety seat pr. stk.	Aftageligt betræk seniorstol pr. stk.
Stofgruppe 0						
Stofgruppe 1						
Stofgruppe 2						
Stofgruppe 3						
Stofgruppe 4						
Stofgruppe 5						
Information						
Stofforbrug	0,65m	0,35 m	0,30 m	0,60 m	0,60 m	0,60 m

* Indhent venligst tilbud hos Schou Andersen Møbelfabrik A/S, Kundeservice



Serie 2000

Klassisk møbelserie med et stort udvalg af seniorstole. Møblerne er fremstillet af massivt bøgetræ med oval profil. De robuste stole er særdeles velegnet til institutionsbrug. Serien rummer elementer til en modulsofa, som bygges op med en 2120 lænestol som "gavlmoduler" og 2132 sæde og 2142 mellemlader efter behov.

						
Model	2008 Bøg	2011 Bøg	2014 Bøg	2120 Bøg	2120H Bøg	2120S Bøg
	Fodskammel	Stol	Armstol	Lænestol	Lænestol, høj	Hvilestol med nakkepude
			Stabelbar			
Stofgruppe 0						
Stofgruppe 1						
Stofgruppe 2						
Stofgruppe 3						
Stofgruppe 4						
Stofgruppe 5						
Rygbøjle						
Tilbehør						
Aftageligt sædebetræk inklusive urindug						
Urindug						
CMHR-skum*						
Kilesæde*						
Slædehjul						
Gaffelhjul						
PVC søm						
Filtsøm						
Bejdse						
Blegning (Gebyr)						
DD lak (Gebyr)						
Afkortning stel						
Forlængelse stel*						
Information						
Stofforbrug 1/2 stk	0,70/0,95 m	0,55/1,10 m	0,60/1,10 m	1,15/1,80 m	1,80/2,95 m	1,85/2,85 m
Nettovægt	6 kg	7 kg	9 kg	9 kg		11 kg
Volumen	2=0,20 m ³	2=0,29 m ³	3=0,37 m ³	1=0,37 m ³	1=0,40 m ³	1=0,62 m ³



* Indhent venligst tilbud hos Schou Andersen Møbelfabrik A/S, Kundeservice

Serie 2000

						
Model	2120SJ Bøg	2132 Bøg	2142 Bøg	2143 Bøg	2160SJ Bøg	
	Hvilestol	Sofasæde	Melleimplade	indvendig	Hvilestol	
	med glidebeslag			hjørneplade	med glidebeslag	
Stofgruppe 0						
Stofgruppe 1						
Stofgruppe 2						
Stofgruppe 3						
Stofgruppe 4						
Stofgruppe 5						
2131 Armlæn						
Tilbehør						
Aftageligt sædebetræk inklusive urindug						
Urindug						
CMHR-skum*						
Kilesæde*						
Slædehjul						
Gaffelhjul						
PVC søm						
Filtsøm						
Bejdse						
Blegning (Gebyr)						
DD lak (Gebyr)						
Afkortning stel						
Forlængelse stel*						
Information						
Stofforbrug 1/2 stk	1,85/2,85 m	1,15/1,80 m			3,05/6,10 m	
Nettovægt	14 kg	7 kg	8 kg	8 kg	18 kg	
Volumen	1=0,62 m ³	1=0,37 m ³	1=0,20 m ³	1=0,20 m ³	1=0,62 m ³	
Model	2154	2156	2157	2158		
	Ekstra sæde-	Polstrede arme	Nakkepude	Safety seat		
	betræk til	2120 - 2555	2120 - 2555	2120 - 2160SJ		
	2011-2014					
Stofgruppe 0						
Stofgruppe 1						
Stofgruppe 2						
Stofgruppe 3						
Stofgruppe 4						
Stofgruppe 5						
Information						
Stofforbrug 1/2 stk	0,65/0,65 m	0,45/0,45 m	0,45/0,45 m	0,65/0,65 m		



Serie 5000

Serie med siddemøbler i lamineret bøgtræ og mulighed for armlæn i valnød på udvalgte modeller.
Serien dækker et bredt anvendelsesområde, elegant til bolig og robust til institutioner.
Stolene er særligt velegnet til plejesektoren med ergonomisk udformede greb og mulighed for rygbøjle

						
Model	5008 Bøg	5011 Bøg	5014 Bøg			
	Fodskammel	Stol	Armstol			
		Stabelbar	Stabelbar			
Stofgruppe 0						
Stofgruppe 1						
Stofgruppe 2						
Stofgruppe 3						
Stofgruppe 4						
Rygbøjle						
Armlæn valnød						
Tilbehør						
Aftageligt sædebetræk inklusive urindug						
Urindug						
CMHR-skum*						
Kilesæde*						
Slædehjul						
Gaffelhjul						
PVC søm						
Filtsøm						
Bejdse						
Blegning (Gebyr)						
DD lak (Gebyr)						
Afkortning stel						
Information						
Stofforbrug 1/2 stk	0,70/1,40 m	0,65/1,30 m	0,65/1,30 m			
Nettovægt	6 kg	8 kg	9 kg			
Volumen	2=0,20 m ³	3=0,42 m ³	3=0,42 m ³			

* Indhent venligst tilbud hos Schou Andersen Møbelfabrik A/S, Kundeservice

Serie 5000

						
Model	5020 Bøg	5031 Bøg				
	Lænestol	Lænestol				
Stofgruppe 0						
Stofgruppe 1						
Stofgruppe 2						
Stofgruppe 3						
Stofgruppe 4						
Armlæn valnød						
Tilbehør						
Aftageligt sædebetræk inklusive urindug						
Urindug						
CMHR-skum*						
Kilesæde*						
Slædehjul						
Gaffelhjul						
PVC søm						
Filtsøm						
Bejdse						
Blegning (Gebyr)						
DD lak (Gebyr)						
Afkortning stel						
Information						
Stofforbrug 1/2 stk	1,10/1,60 m	1,15/2,40 m				
Nettovægt	10 kg	12 kg				
Volumen	1=0,35 m ³	1=0,37 m ³				
Model	5054	5057				
	Ekstra sæde- betræk til	Polstrede sider til 5031				
	5011-5020					
Stofgruppe 0						
Stofgruppe 1						
Stofgruppe 2						
Stofgruppe 3						
Stofgruppe 4						
Information						
Stofforbrug 1/2 stk	0,65/0,65 m	0,40/0,80 m				

* Indhent venligst tilbud hos Schou Andersen Møbelfabrik A/S, Kundeservice

Serie 7000

En tidløs og elegant serie af sidde møbler, som er udformet med henblik på optimal siddekomfort. Serien er fremstillet af massivt bølge- samt egetræ med fingertappede samlinger og overpolstret sæde og ryg. Safety seat er en løs sædepude med urindug. Aftageligt betræk til 7020SJ er lavet som safety seat, men fastgjort med velcro. Model 7013, 7014 og 7015 kan leveres med et 4 cm bredere stel. Dette vil betyde at stolene ikke længere er stabelbare.

							
Model	7008 Bøg	7010 Bøg	7011 Bøg	7012 Bøg	7013 Bøg	7014 Bøg	7015 Bøg
	Fodskammel	Stol stabelbar med sprosser	Stol stabelbar	Stol stabelbar uden ryggreb	Armstol stabel med sprosser	Armstol stabelbar	Armstol stabel uden ryggreb
Stofgruppe 0							
Stofgruppe 1							
Stofgruppe 2							
Stofgruppe 3							
Stofgruppe 4							
Stofgruppe 5							
Model	7008 Eg	7010 Eg	7011 Eg	7012 Eg	7013 Eg	7014 Eg	7015 Eg
Stofgruppe 0							
Stofgruppe 1							
Stofgruppe 2							
Stofgruppe 3							
Stofgruppe 4							
Stofgruppe 5							
Tilbehør							
Aftageligt sædebetræk inklusive urindug							
Urindug							
CMHR-skum*							
Slædehjul							
PVC søm							
Filtsøm							
Bejdse							
Blegning (Gebyr)							
DD lak (Gebyr)							
Afkortning stel							
4 cm bredere stel							
Information							
Stofforbrug1/2 stk	0,50/0,50 m	0,50/0,95 m	0,95/1,50 m	0,95/1,50 m	0,50/0,95	0,95/1,50 m	0,95/1,50 m
Nettovægt	3,50 kg	7 kg	7 kg	7 kg	7 kg	7 kg	7 kg
Volumen	2=0,20 m ³	3=0,42 m ³	3=0,42 m ³	3=0,42 m ³	3=0,42 m ³	3=0,42 m ³	3=0,42 m ³

* Indhent venligst tilbud hos Schou Andersen Møbelfabrik A/S, Kundeservice

Serie 7000

							
Model	7030 Bøg	7020SJ Bøg	7031SV Bøg	7031SVF Bøg	7040 Bøg	7042 Bøg	7043 Bøg
	Lænestol	Hvilestol m. glidebeslag	Hvilestol m. vippebeslag	Hvilestol fodklap man.	Lænestol	Sofa 2-personers	Sofa 3-personers
Stofgruppe 0							
Stofgruppe 1							
Stofgruppe 2							
Stofgruppe 3							
Stofgruppe 4							
Stofgruppe 5							
Model	7030 Eg	7020SJ Eg	7031SV Eg	7031SVF Eg	7040 Eg	7042 Eg	7043 Eg
Stofgruppe 0							
Stofgruppe 1							
Stofgruppe 2							
Stofgruppe 3							
Stofgruppe 4							
Stofgruppe 5							
Tilbehør							
Urindug							
CMHR-skum*							
Justerbar nakkestøtte							
Slædehjul							
PVC søm							
Filtsøm							
Bejdse							
Blegning (Gebyr)							
DD lak (Gebyr)							
Afkortning stel							
Information							
Stofforbrug 1/2 stk	1,15/2,30 m	1,70/3,40 m	2,00/4,00 m	2,70/5,40 m	1,30/2,60 m	2,80/5,60 m	4,20/8,40 m
Nettovægt	10 kg	14 kg	24 kg	30 kg	10 kg	18 kg	22 kg
Volumen	1=0,43 m ³	1=0,62 m ³	1=0,62 m ³	1=0,62 m ³	1=0,43 m ³	1=1,20 m ³	1=1,50 m ³
Model	7053	7054	7058	7058/2	7059	7059/2	
	Rygpude	Ekstra sædebetræk	Safety seat til	Safety seat	Aftageligt sædebetræk	Aftageligt sædebetræk	
	til 7010+7013	til 7010-7015	7020SJ-7040	til 7042	7020SJ-7040	til 7042	
Stofgruppe 0							
Stofgruppe 1							
Stofgruppe 2							
Stofgruppe 3							
Stofgruppe 4							
Stofgruppe 5							
Information							
Stofforbrug 1/2 stk	0,45/0,90 m	0,65/0,65 m	0,65/0,65 m	1,40/1,40 m	0,65/1,30 m	1,40/2,80 m	

* Indhent venligst tilbud hos Schou Andersen Møbelfabrik A/S, Kundeservice

Borde

Bordene 2601 og 2604 er identiske med den ene forskel, at en del af pladen på 2604 vippes op og holde f.eks. en bog
De to borde er forsynet med hjul og kan køres ind over en stol som serveringsborde.
Alle bordene er fremstillet af massivt bøgetræ, dog kan model 3006, 3005 og 4213 også fås i eg.

						
Model	311	311S	312	312S	314	314S
	Sofabord	311 med sarg	Sofabord	312 med sarg	Sofabord	314 med sarg
	55 x 80.H 58 cm		110 x 80.H 58 cm		140 x 80.H 58cm	
Bøg natur eller laminat						
Bøg bejdset						
PVC/filtsøm						
Afkortning stel						
Nettovægt	10 kg	10kg	20 kg	20 kg	26 kg	26 kg
Volumen	1=0,30 m ³	1=0,30 m ³	1=0,58 m ³	1=0,58 m ³	1=0,74 m ³	1=0,74 m ³
						
Model	2006	2005	4213			
	Sofabord	Sofabord	Sofabord			
	60 x 60 H. 54 cm	90 x 60 H. 54 cm	130 x 80 H 54 cm			
Bøg natur eller laminat						
Bøg bejdset						
Eg massiv						
PVC/filtsøm						
Afkortning stel						
Nettovægt	10 kg	14 kg	20 kg			
Volumen	1=0,04 m ³	1=0,06 m ³				
						
Model	2601	2604	3006	3005		
	Rullebord	2601 m. vip	Sofabord med	Sofabord med		
	90x45 H.70 cm	90x45 H.70 cm	avishylde	avishylde		
			60 x 60 H.58 cm	90 x 60 H.58 cm		
Bøg natur						
Bøg bejdset						
Bøg laminat						
Eg laminat						
Afkortning						
Nettovægt	11 kg	11 kg	10 kg	14 kg		
Volumen	1=0,04 m ³	1=0,04 m ³	1=0,04 m ³	1=0,06 m ³		

Understel















Et bredt udvalg i ben og understel til borde gør det muligt at finde løsninger passende til alle vore stole.

Vær opmærksom på, at søjlefoden I maksimalt kan bære en plade på Ø70.

Alle ben og understel er fremstillet af massivt træ, dog undtaget R og S, som er lamineret formspændt bøg.

Højden på bordunderstel er inkl. bordplade.

R-vinkelben kan pga stabilitet kun anbefales til max 140 cm plade.



						
Model	A	B	C	D	K	
	4 runde ben	4 A ben m/sarg	4 ovale ben	4 C ben m/sarg	4 kvadratiske ben	
	H. 75 cm	H. 75 cm	H. 75 cm	H. 75 cm	H. 75 cm	
Bøg natur pr. sæt						
Bøg bejdset pr. sæt						
PVC/filtsøm						
Afkortning stel						
Nettovægt	6 kg	6 kg	6 kg	6 kg	6 kg	
						
Model	F	G	GM	H	I	
	4 Domicile ben	4 ben til 7000	4 ben til 7000	Søjlefoot	Søjlefoot	
	H. 75 cm	H. 75 cm	H. 75 cm	H. 75 cm	H. 74 cm	
Bøg natur pr. sæt						
Bøg bejdset pr. sæt						
Eg massiv						
PVC/filtsøm						
Afkortning stel						
Nettovægt	7 kg	7 kg	7 kg	6 kg	6 kg	
Volumen				1=0,24 m ³	1=0,24 m ³	
						
Model	T	SH	R	S		
	Shakerstel	Shakerstel	4 vinkelben	4 splitben		
	H. 75 cm	H. 75 cm	H. 75 cm	H. 75 cm		
Bøg natur pr. sæt						
Bøg bejdset pr. sæt						
Eg massiv						
PVC/filtsøm						
Afkortning stel						
Nettovægt	7 kg	7 kg	5 kg	6 kg		
Volumen	1=0,08 m ³			1=0,09 m ³		
Model	810	811	812			
Tillæg	2 hjul i plast med bremse	2 gaffelhjul R + S ben	2 cylinderhjul A+B+C+D+K+ F+G+T+SH			





Borde 500

Udtræksborde med enkel synkronmekanisme, som kan betjenes af en person.

Bordene har to ekstraplader, som kan placeres under de stationære bordplader

Stellet er et stabilt shaker-stel udført i massivt træ med plader beklædt med laminat. Bordene 522-543 er tøndeformede med svagt buede sider og lige afskårne ender. Pladerne er 27 mm affasede og lakerede MDF kanter. Målene er max. bredde
Bordene 562-583 har lige sider samt ender. Pladerne er 23 mm forsynet med en massiv kantliste

						
Model	522	542	562	582		
	T-Shakerbord	T-Shakerbord	T-Shakerbord	T-Shakerbord		
	98 x 250 cm	98 x 290 cm	90 x 250 cm	90 x 290 cm		
	Inkl. 2 plader	Inkl. 2 plader	Inkl. 2 plader	Inkl. 2 plader		
	Profil 700 serie	Profil 700 serie	Profil 600 serie	Profil 600 serie		
Bøge laminat						
Afkortning stel						
Nettovægt	53 kg	60 kg	48 kg	54 kg		
Volumen	1=0,31 m ³	1=0,35 m ³	1=0,31 m ³	1=0,35 m ³		
	3 cll.	3 cll.	3 cll.	3 cll.		
Andre laminater kontakt Schou Andersen Møbelfabrik A/S						







						
Model	523	543	563	583		
	SH-Shakerbord	SH-Shakerbord	SH-Shakerbord	SH-Shakerbord		
	98 x 250 cm	98 x 290 cm	90 x 250 cm	90 x 290 cm		
	Inkl. 2 plader	Inkl. 2 plader	Inkl. 2 plader	Inkl. 2 plader		
	Profil 700 serie	Profil 700 serie	Profil 600 serie	Profil 600 serie		
Bøge laminat						
Ege laminat						
Afkortning stel						
Nettovægt	53 kg	60 kg	48 kg	54 kg		
Volumen	1=0,31 m ³	1=0,35 m ³	1=0,31 m ³	1=0,35 m ³		
	3 cll.	3 cll.	3 cll.	3 cll.		
Andre laminater kontakt Schou Andersen Møbelfabrik A/S						

Bordplader fremstillet af MDF-plade med pålimet laminat på oversiden

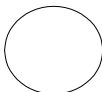
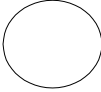
Pladerne er 27 mm tykke og har affasede og lakerede MDF kanter.

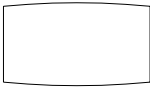
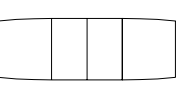
Bordpladerne 710 - 760 er tøndeformede med svagt buede sider og lige afskårne ender. Målene er max. bredde

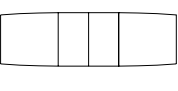









Bordplader 700

						
Model	706	709	710			
	Ø 90 cm	Ø 120 cm	98 x 98 cm			
Bøge laminat						
Nettovægt	13 kg	18 kg	16 kg			
Volumen	1= 0,10 m ³	1=0,17 m ³	1=0,12 m ³			
Andre laminater kontakt Schou Andersen Møbelfabrik A/S						
						
Model	720	722	740	742	760	
	98 x 150 cm	98x 250 cm	98 x 190 cm	98 x 290 cm	98 x 240 cm	
	Hel plade	Inkl. 2 plader	Hel plade	Inkl. 2 plader	Hel plade	
Bøge laminat						
Nettovægt	27 kg	46 kg	34 kg	53 kg	43 kg	
Volumen	1=0,15 m ³	1=0,23 m ³	1=0,21 m ³	1=0,27 m ³	1=0,28 m ³	
		2 cll.		2 cll.		
Andre laminater kontakt Schou Andersen Møbelfabrik A/S						

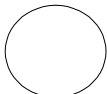
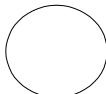
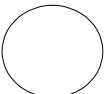
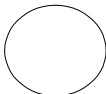
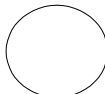
Bordplader 600

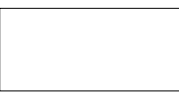
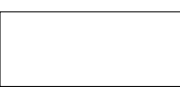
Bordplader fremstillet af spånplade med pålimet laminat på over- og underside

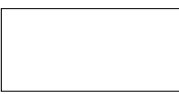
De 23 mm tykke plader er forsynet med 5 mm afrundede kanter af massivt bøgetræ. Bordpladerne fås i forskellige former og størrelser. Ved specielle behov, som ligger ud over standard sortimentet, kan der indhentes tilbud.

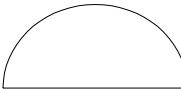
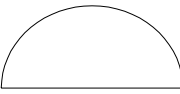
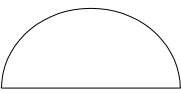
						
Model	600	601	602	603		
	60 x 60 cm	70 x 70 cm	80 x 80 cm	90 x 90 cm		
Bøge laminat						
Nettovægt	5 kg	7,50 kg	10 kg	13 kg		
Volumen	1=0,05 m ³	1=0,06 m ³	1=0,08 m ³	1=0,10 m ³		
Andre laminater kontakt	Schou Andersen Møbelfabrik A/S					
						
Model	607	604	605	606	609	
	Ø 60 cm	Ø 70 cm	Ø 80 cm	Ø 90 cm	Ø 120 cm	
Bøge laminat						
Nettovægt	5 kg	6 kg	8 kg	10 kg	17 kg	
Volumen	1=0,05 m ³	1=0,06 m ³	1=0,08 m ³	1=0,10 m ³	1=0,17 m ³	
Andre laminater kontakt	Schou Andersen Møbelfabrik A/S					
						
Model	613	615	616	617		
	120 x 80 cm	140 x 80 cm	160 x 80 cm	180 x 80 cm		
Bøge laminat						
Nettovægt	14 kg	16 kg	19 kg	22 kg		
Volumen	1=0,12 m ³	1=0,13 m ³	1=0,15 m ³	1=0,17 m ³		
Andre laminater kontakt	Schou Andersen Møbelfabrik A/S					
						
Model	619	618	620	622	621	
	140 x 90 cm	160 x 90 cm	180 x 90 cm	200 x 90 cm	160 x 80 cm	
Bøge laminat						
Nettovægt	19 kg	22 kg	25 kg	28 kg	17 kg	
Volumen	1=0,15 m ³	1=0,17 m ³	1=0,19 m ³	1=0,21 m ³	1=0,15 m ³	
Andre laminater kontakt	Schou Andersen Møbelfabrik A/S					
						
Model	627	628	629	630		
	90 x 45 cm	120 x 60 cm	140 x 70 cm	160 x 80 cm		
Bøge laminat						
Nettovægt	5 kg	8,50 kg	12 kg	17 kg		
Volumen	1=0,05 m ³	1=0,09 m ³	1=0,12 m ³	1=0,15 m ³		
Andre laminater kontakt	Schou Andersen Møbelfabrik A/S					

Andre laminater kontakt Schou Andersen Møbelfabrik A/S

Almindelige salgs- og leveringsbetingelser

for medlemmer af Foreningen Dansk Møbelindustri

Anvendelsesområde

Nedenstående almindelige salgs- og leveringsbetingelser gælder alle sælgers tilbud, salg og leverancer - også hvor køber foreskriver andre betingelser. Afgivelser fra nedenstående salgs- og leveringsbetingelser er kun gyldige med sælgers skriftlige accept.

§ 1 Leveringsklausuler

Evt. aftalte leveringsklausuler fortolkes i henhold til de ved aftalens indgåelse gældende Incoterms. Såfremt der ikke er truffet særlig aftale om en leveringsklausul, anses levering for sket "ab fabrik" ("ex works").

§ 2 Forsikring

Transportforsikring tegnes af køber, medmindre andet er aftalt.

Køber forpligter sig til også i øvrigt at holde varerne forsikrede.

§ 3 Sælgers forsinkelse

Erfarer sælger, at han ikke kan overholde den aftalte leveringstid, eller at forsinkelse fra hans side må anses for sandsynlig, skal han uden ugrundet ophold give køber skriftlig meddelelse herom og samtidig angive årsagen til forsinkelsen samt så vidt muligt det tidspunkt, hvor levering kan påregnes at finde sted.

Hvis forsinkelsen med levering skyldes nogen af de i § 9 nævnte omstændigheder (force majeure) eller købers handlinger eller undladelser, forlænges leveringstiden i det omfang, hvori det efter omstændighederne skønnes rimeligt.

Denne bestemmelse finder anvendelse uanset, om årsagen til forsinkelsen indtræffer før eller efter udløbet af den aftalte leveringstid.

Køber kan ikke hæve aftalen grundet på leveringsforsinkelse, der kan tilregnes sælger, medmindre forsinkelsen overstiger 3 måneder.

Køber kan ikke gøre erstatningsansvar gældende på grund af forsinkelse hos sælger.

§ 4 Købers forsinkelse

Erfarer køber, at han ikke vil kunne modtage varerne på den aftalte dag, eller at forsinkelse fra hans side må anses som sandsynlig, skal han straks give sælger skriftlig meddelelse herom og samtidig angive årsagen til forsinkelsen samt så vidt muligt det tidspunkt, hvor modtagelsen kan påregnes at kunne finde sted.

Uanset, at køber undlader at modtage varerne på det aftalte tidspunkt, er han forpligtet til at erlægge enhver af levering betinget betaling, som om levering af de pågældende varer havde fundet sted.

Sælger skal sørge for, at varerne opbevares for købers regning og risiko. På købers anmodning skal sælger forsikre varerne for købers regning.

Sælger er berettiget til skriftligt at opfordre køber til at modtage varerne inden for en frist af 15 dage.

Undlader køber at gøre dette inden for fristen af årsager, som sælger ikke bærer ansvaret for, er sælger berettiget til ved skriftlig meddelelse til køber at hæve aftalen for den leveringsklare del af varerne, som ikke er modtaget på grund af købers forsinkelse.

Sælger har da ret til erstatning for den skade, som købers misligholdelse har påført ham.

§ 5 Betaling m.v.

Med mindre andet er aftalt, forfalder købesummen til kontant betaling ved varernes levering.

Erlægges køber ikke betaling i rette tid, er sælger berettiget til fra forfaldsdagen at kræve morarenter med 1,5% pr. påbegyndt måned.

Såfremt køber ønsker at returnere varer, kan dette kun ske efter forudgående aftale med sælger.

Returnering skal ske franko.

I tilfælde af misligholdelse er køber (debitor) forpligtet til at betale alle omkostninger ved fordringens inddrivelse, herunder gebyrer og salærer til advokat, inkassobureau m.v.

§ 6 Ejendomsforbehold

Sælger forbeholder sig sin ejendomsret til det solgte, indtil betaling fuldt ud har fundet sted.

Ved salg til Tyskland gælder dog det ejendomsforbehold, der fremgår af vedlagte tillæg mrk. D98.

§ 7 Mangler

Sælger forpligter sig til at afhjælpe alle mangler, som skyldes fejl i konstruktion, materiale eller fremstilling ved at foretage reparation eller omlevering af varerne i overensstemmelse med nedennævnte punkter, men sælger ifalder ikke erstatningsansvar som følge af mangler.

Mindre knaster, farveforskelle, stærke og svage årelinge i træet samt vækstmærker i læder er et tegn på ægthed og betragtes ikke som mangler.

Sælgers ansvar omfatter kun de mangler, der viser sig inden for 2 år fra den dag, da varen blev leveret til køber.

Måtte køber konstatere mangler, skal køber straks skriftligt underrette sælger herom.

§ 8 Produktansvar

Sælger er kun ansvarlig for skade forvoldt af produktet på ting, hvis det bevises, at skaden skyldes fejl eller forsømmelser begået af sælger eller dennes ansatte. Sælger er i intet tilfælde ansvarlig for driftstab, tabt fortjeneste eller andre økonomiske konsekvenser.

I den udstrækning, sælger måtte blive pålagt produktansvar over for tredjemand, er køber forpligtet til at holde sælger skadesløs i samme omfang, som sælgers ansvar er begrænset efter de foregående stykker. Hvis tredjemand fremsætter erstatningskrav mod køber pga. en produktskade, skal køber straks underrette sælger herom.

§ 9 Force majeure

Følgende omstændigheder hos sælger medfører ansvarsfrihed, såfremt de forhindrer aftalens opfyldelse eller gør opfyldelsen urimeligt byrdefuld.

Arbejdskonflikt og enhver anden omstændighed, som sælger ikke er herre over, såsom brand, krig, mobilisering eller uforudsete militærindkaldelser af tilsvarende omfang, rekvirering, beslaglæggelse, valutarestriktioner, oprør og uroligheder, mangel på transportmidler, medmindre at denne mangel kunne forudses af sælger, almindelig vareknaphed samt mangler ved eller forsinkelse af leverancer fra underleverandører, som skyldes nogen af de i dette punkt nævnte omstændigheder.

Omstændigheder som nævnt, der var indtruffet inden aftalens indgåelse, medfører kun ansvarsfrihed, såfremt deres indflydelse på aftalens opfyldelse ikke kunne forudses på aftaletidspunktet af sælger.

Det påhviler sælger, såfremt denne ønsker at påberåbe sig nogen ansvarsfrihedsgrund som nævnt i denne §, uden ugrundet ophold skriftligt at underrette køber om denne grund.

Uanset, hvad der i øvrigt fremgår af nærværende salgs- og leveringsbetingelser, kan enhver af parterne hæve aftalen ved skriftlig meddelelse til den anden part, såfremt aftalens opfyldelse hindres i mere end 6 mdr. af en begivenhed som nævnt i denne §.

§ 10 Tvister

Alle tvistigheder vedrørende nærværende kontrakt afgøres efter dansk ret.

Alle retssager skal anlægges ved sælgers eller købers værning efter sælgers valg.

Copyright Foreningen Dansk Møbelindustri - Almindelige salgs- og leveringsbetingelser for medlemmer af Foreningen Dansk Møbelindustri