

## Oberfläche

### Holz

Holzoberflächen sind als Standard mit einem Zweikomponenten Lack lackiert, der für täglichen Gebrauch in Institutionen entwickelt ist und E1, EN71 und E0 Normen betreffend Entgasen von Formaldehyd in nassem und trockenem Zustand erfüllt. Die Oberfläche sind seidenmatt, waschbar mit einem leicht angefeuchteten Tuch und resistent gegen Speichelabsonderung und Schweißabsonderung.

Wenn es Anspruch für Feuerhemmenden Lack gibt, brauchen wir DD-Lack. Mehrkosten gehen von der Preisliste hervor. **Bitte bemerken Sie, dass es Startkosten gibt.**

Als Alternative können die Oberflächen unbehandelt, seifebehandelt oder geölt geliefert werden.

### Farben

Holzoberflächen können gebeizt oder gebleicht geliefert werden. In der Preisliste sind Preise für unsere Standardfarben:

- Eiche Schwartzgebeizt (**2 x Beizepreis**)
- Buche Teakgebeizt
- Buche Kirschegebeizt
- Buche Hell Mahagonigebeizt
- Buche Dunkel Mahagonigebeizt
- Buche Braungebeizt

Gebleicht um Ahorn/Birke zu matchen. **Bitte bemerken Sie die Startkosten.**

Für andere Farben, bitte kontaktieren Sie Schou Andersen Møbelfabrik A/S - **bitte bemerken Sie die Startkosten**

### Laminat

Tischplatten mit Laminat sind als Standard:

- Pfeleiderer Buche hell R 5320

Tischplatten mit folgender Laminaten + Zuschlag auf der Preis von Buche Laminat

- |                                      |                  |
|--------------------------------------|------------------|
| - Formica Eiche K 7520               | + 20%            |
| - Formica Birke/Ahorn K 7555         | + 15%            |
| - Pfeleiderer Kirsche R 5360         | + 15%            |
| - Pfeleiderer Mahagoni dunkel R 5634 | + 15%            |
| - Formica Color Laminat              | + 15% + Zuschlag |

Für andere Laminat kontaktieren Sie bitte Schou Andersen Møbelfabrik A/S um Information über Preise und Lieferzeit zu haben.

## Polstermaterial

Die Produktpreise sind abhängig von dem gewählten Polstermaterial.  
Schou Andersen Møbelfabrik A/S hat Standard Stoffe wie in der untenstehender Übersicht erwähnt.

Stoffverbrauch für die einzelne Produkte ist auf Breite 130 cm basiert.

Stoffgruppe 0	Kundenstoff	Ist nach Verabredung und gezeichnet an uns gesandt.	
Stoffgruppe 1	Field	Trevira CS	Kvadrat
	Godthåb	Wolle	Danish Art Weaving
	New Berlin	Polyester / Microfiber	Danish Art Weaving
	New Suara	Polyester / Microfiber	Danish Art Weaving
	New Top Elite	91,5% PVC / 8,5% Polyamid	Danish Art Weaving
	Orange 2	92% merc.Baumwolle / 8% Nylon	Kvadrat
	Peru	Wolle	Danish Art Weaving
	2flannel	80% Wolle / 20% Polyacryl	Danish Art Weaving
	2soft	Polyester /Microfiber	Danish Art Weaving
	X Factor Plus	Xtreme FR	Camira Fabrics
Stoffgruppe 2	Ambla	Polyurethan / Polyester	Wardle Storeys Ltd.
	Bazil	59% Polyurethan/32% Baumwolle/9% Polyester	Kvadrat
	Clara	92% Wolle / 8% Nylon	Kvadrat
	Cortina	Trevira CS	Svensson Markspelle
	Disko	Wolle	
	Fame	95% Wolle / 5% Polyamid	Gabriel A/S
	Mobilis	Trevira CS	Svensson Markspelle
	Niroxx	Polyester / Microfiber	Danish Art Weaving
	Prato	Trevira CS	Kvadrat
	Pro 2	Trevira CS	Kvadrat
	Remix	92% Wolle / 8% Nylon	Kvadrat
	Scala	Trevira CS	Danish Art Weaving
	Scuba	100% Polyurethan / Polyester	Kvadrat
	Stamskin	Polyamid / Jersey	Stamoid
	Tonus 3	90% Wolle	Kvadrat
Stoffgruppe 3	Coral	Trevira CS	Kvadrat
	Gaja 2	Wolle	Gabriel A/S
	Divina 3	Wolle	Kvadrat
	Hallingdal	70% Wolle / 30% Viskose	Kvadrat
	Holmens	Wolle	Danish Art Weaving
	Interglobe	Wolle	Gabriel A/S
	Mega	Trevira CS	Kvadrat
	Microcare	Microcare®	Microcare
	Mover	Polyurethan / Polyester	S.I.T.A.B.
	Sudden	100% Polyurethan / Polyester	Kvadrat
Stoffgruppe 4	Comfort +	88% Polyester / 12% Polyurethan	Gabriel A/S
	Sierra	Korrigiertes Leder	Ca-mo Leathers
Stoffgruppe 5	Milano	Semi-Anilin Leder	Ca-mo Leathers

Wünschen Sie andere Stoffe, kontaktieren Sie bitte Schou Andersen Møbelfabrik A/S

## Stühle



Klassische Stühle für Esszimmer mit oder ohne Armlehne.  
Die Stühle sind aus massivem Holz gemacht.

						
<b>Modell</b>	<b>169 Buche</b>	<b>169A Buche</b>	<b>170 Buche</b>	<b>170A Buche</b>	<b>1021 Buche</b>	<b>1022 Buche</b>
	<b>Stuhl</b>	<b>Armsessel</b>	<b>Stuhl</b>	<b>Armsessel</b>	<b>Armsessel</b>	<b>Stuhl ohne Arm</b>
Stoffgruppe 0						
Stoffgruppe 1						
Stoffgruppe 2						
Stoffgruppe 3						
Stoffgruppe 4						
Stoffgruppe 5						
<b>Modell</b>	<b>169 Eiche</b>	<b>169A Eiche</b>	<b>170 Eiche</b>	<b>170A Eiche</b>	<b>1020 Buche u. arm</b>	<b>1023 Buche m. arm</b>
Stoffgruppe 0						
Stoffgruppe 1						
Stoffgruppe 2						
Stoffgruppe 3						
Stoffgruppe 4						
Stoffgruppe 5						
<b>Modell</b>	<b>169 Teak</b>	<b>169A Teak</b>	<b>170 Teak</b>	<b>170A Teak</b>		
Stoffgruppe 0						
Stoffgruppe 1						
Stoffgruppe 2						
Stoffgruppe 3						
Stoffgruppe 4						
Stoffgruppe 5						
<b>Zubehör</b>						
Kunststoffgleiter						
Filzgleiter						
Beize						
Bleichen (Gebühr)						
DD Lack (Gebühr)						
Abkürzung Gestell						
<b>Information</b>						
Stoffverbrauch 1/2 Stck	0,60/1,10 m	0,60/1,10 m	0,60/0,60 m	0,60/0,60 m	0,65/0,65 m	0,70/1,15 m
Nettogewicht	6 kg	6,5 kg	6 kg	6,5 kg	1020-22 6,50 kg	1021-23 7kg
Volumen	2=0,32 m <sup>3</sup>	2=0,32 m <sup>3</sup>	2=0,32 m <sup>3</sup>	2=0,32 m <sup>3</sup>	1020-22 2=0,38 m <sup>3</sup>	1021-23 2=0,47 m <sup>3</sup>

## Geisha und massive Tische

Geisha ist eine moderne und zeitlose Armstuhl mit hohem Sitzkomfort  
Naturgeflecht ist Gruppe 4.

Die Esstische haben durchgehenden Stäben und werden in zwei Längen hergestellt, mit zwei verschiedenen Profilen,  
bzw. ein abgerundetes und ein eckiges Profi

						
<b>Modell</b>	<b>Geisha Buche Armstuhl</b>	<b>Geisha Eiche Armstuhl</b>				
Stoffgruppe 0						
Stoffgruppe 1						
Stoffgruppe 2						
Stoffgruppe 3						
Stoffgruppe 4						
Stoffgruppe 5						
<b>Zubehör</b>						
Kunststoffgleiter						
Filzgleiter						
Beize						
Bleichen (Gebühr)						
DD Lack (Gebühr)						
Abkürzung Gestell						
<b>Information</b>						
Stoffverbrauch 1/2 Stck.	0,60/0,60 m	0,60/0,60 m				
Nettogewicht	6 kg	6 kg				
Volumen	1=0,25 m <sup>3</sup>	1=0,25 m <sup>3</sup>				
						
<b>Modell</b>	<b>4200 Esstisch</b>	<b>4270 Esstisch</b>	<b>7200 Esstisch</b>	<b>7270 Esstisch</b>		
	100 x 200 cm	100 x 270 cm	100 x 200 cm	100 x 270 cm		
	Abgerundet	Abgerundet	Eckig	Eckig		
Buche massiv						
Eiche massiv						
<b>Zubehör</b>						
Endplatten schwarz MDF						
Kunststoffgleiter						
Filzgleiter						
Abkürzung Gestell						
<b>Information</b>						
Nettogewicht						
Volumen	70 kg	85 kg	70 kg	85 kg		

## Serie 300

Klassische Gitter Möbel mit hohem oder niedrigem Rücken mit Polstersessel, Zweisitzer und Dreisitzer Sofas.  
Wir können auch ein Modul Sofa mit niedrigem Rücken liefern. Es ist mit Giebel, Zwischen und Ecken Module in Grösse und Form nach Bedarf aufgebaut.  
Die Modelle mit niedrigem Rücken sind mit Armkissen geliefert. Die Armkissen sind Extra für die hochlehniige Modelle.

					
<b>Modell</b>	<b>321 Buche</b>	<b>322 Buche</b>	<b>323 Buche</b>		
	<b>Polstersessel, hoch wendbare Kissen</b>	<b>Sofa, hoch wendbare Kissen</b>	<b>Sofa, hoch wendbare Kissen</b>		
		<b>Zweisitzer</b>	<b>Dreisitzer</b>		
Stoffgruppe 0					
Stoffgruppe 1					
Stoffgruppe 2					
Stoffgruppe 3					
Stoffgruppe 4					
Stoffgruppe 5					
<b>Zubehör:</b>					
Sitzbezug abnehmbar inkl. Nässeschutzfolie					
Nässeschutzfolie					
CMHR-Schaum*					
Kunststoffgleiter					
Filzgleiter					
Beize					
Bleichen (Gebühr)					
DD Lack (Gebühr)					
Abkürzung (Gestell)					
Verlängerung Gestell*					
<b>Information</b>					
Stoffverbrauch 1/2 Stck.	1,80/3,60 m	3,60/7,20 m	5,40/10,80 m		
Nettogewicht	12 kg	20 kg	28 kg		
Volumen	1=0,52 m <sup>3</sup>	1=0,94 m <sup>3</sup>	1=1,27 m <sup>3</sup>		

\* Bitte Angebot bei Schou Andersen Møbelfabrik A/S, Kundendienst einholen

## Serie 300

						
Model	331 Buche	332 Buche	333 Buche	340 Buche	341 Buche	342 Buche
	Polstersessel	Sofa	Sofa	Ecke Modul	Zwischen Modul	Giebel Modul
		Zweisitzer	Dreisitzer	Innenecke		
Stoffgruppe 0						
Stoffgruppe 1						
Stoffgruppe 2						
Stoffgruppe 3						
Stoffgruppe 4						
Stoffgruppe 5						
<b>Zubehör</b>						
Sitzbezug abnehmbar inkl. Nässeschutzfolie						
Nässeschutzfolie						
CMHR-Schaum*						
Kunststoffgleiter						
Filzgleiter						
Beize						
Bleichen (Gebühr)						
DD Lack (Gebühr)						
Abkürzung Gestell						
Verlängerung *						
<b>Information</b>						
Stoffverbrauch 1/2 Stck.	2,50/5,00 m	4,00/8,00 m	5,30/10,60 m	2,10/4,20 m	1,40/2,80 m	2,10/4,20 m
Nettogewicht	12 kg	20 kg	28 kg	8 kg	8 kg	8 kg
Volumen	1=0,37 m <sup>3</sup>	1=0,80 m <sup>3</sup>	1=1,00 m <sup>3</sup>	1=0,37 m <sup>3</sup>	1=0,37 m <sup>3</sup>	1=0,37 m <sup>3</sup>
<b>Modell</b>	<b>325</b>	<b>354</b>	<b>358</b>			
	Armkissen	Extra Sitzbezug	Safety seat			
	321-323	321-342 pro Stück	pro Stück			
Stoffgruppe 0						
Stoffgruppe 1						
Stoffgruppe 2						
Stoffgruppe 3						
Stoffgruppe 4						
Stoffgruppe 5						
<b>Information</b>						
Stoffverbrauch 1 Stück	0,55 m	0,70 m	0,70 m			

\* Bitte kontaktieren Sie Schou Andersen Møbelfabrik A/S, Kundendienst für ein Angebot

## Serie 1200

Basisserie mit Stapelstühle und Sofas, die alle Ansprüche für wohlfunktionierte Pflegemöbel erfüllen.  
Die Möbel sind aus formgepresster laminiertes Buche mit Griff und Rückenbügel gemacht

						
Modell	1208 Buche	1211 Buche	1214 Buche	1220 Buche	1220H Buche	1240 Buche
	Hocker	Stapelstuhl	Stapelsessel	Sessel	Sessel hochlehn	Polstersessel
Stoffgruppe 0						
Stoffgruppe 1						
Stoffgruppe 2						
Stoffgruppe 3						
Stoffgruppe 4						
<b>Zubehör</b>						
Sitzbezug abnehmbar inkl. Nässeschutzfolie						
Nässeschutzfolie						
CMHR-Schaum*						
Horizontaler Sitz*						
Schlittenrollen						
Gabelrollen						
Kunststoffgleiter						
Filzgleiter						
Beize						
Bleichen (Gebühr)						
DD Lack (Gebühr)						
Abkürzung Gestell						
<b>Information</b>						
Stoffverbrauch 1/2 Stck.	0,60/0,85 m	1,00/1,90 m	1,00/1,90 m	1,00/1,80 m	1,65/2,65 m	1,35/2,70 m
Nettogewicht	5 kg	8 kg	9 kg	10 kg	11 kg	13 kg
Volumen	2=0,20 m <sup>3</sup>	3=0,40 m <sup>3</sup>	2=0,36 m <sup>3</sup>	1=0,32 m <sup>3</sup>	1=0,43 m <sup>3</sup>	1=0,40 m <sup>3</sup>

\* Bitte kontaktieren Sie Schou Andersen Møbelfabrik A/S, Kundendienst für ein Angebot

## Serie 1200

						
<b>Modell</b>	1240H Buche	1242 Buche	1242H Buche	1243 Buche	1243H Buche	1231SV Buche
	Polstersessel	Sofa	Sofa, hoch	Sofa	Sofa, hoch	Ruhesessel
	hoch	Zweisitzer	Zweisitzer	Dreisitzer	Dreisitzer	mit Kippbeschlag
Stoffgruppe 0						
Stoffgruppe 1						
Stoffgruppe 2						
Stoffgruppe 3						
Stoffgruppe 4						
<b>Zubehör</b>						
Nässeschutzfolie						
CMHR-Schaum*						
Gabelrollen						
Kunststoffgleiter						
Filzgleiter						
Beize						
Bleichen (Gebühr)						
DD Lack (Gebühr)						
Abkürzung Gestell						
<b>Information</b>						
Stoffverbrauch 1/2 Stck.	2,10/3,50 m	2,70/5,40 m	3,45/6,90 m	4,05/8,10 m	5,60/10,50 m	2,30/4,60 m
Nettogewicht	14 kg	23 kg	24 kg	30 kg	31 kg	23 kg
Volumen	1=0,43 m <sup>3</sup>	1=0,78 m <sup>3</sup>	1=0,85 m <sup>3</sup>	1=1,20 m <sup>3</sup>	1=1,27 m <sup>3</sup>	1=0,62 m <sup>3</sup>
<b>Modell</b>	1254	1258				
	Extra Sitzbezug	Safety seat				
	1211-1220H	pro Stück				
Stoffgruppe 0						
Stoffgruppe 1						
Stoffgruppe 2						
Stoffgruppe 3						
Stoffgruppe 4						
<b>Information</b>						
Stoffverbrauch 1 Stück	0,65 m	0,65 m				







\* Bitte kontaktieren Sie Schou Andersen Møbelfabrik A/S, Kundendienst für ein Angebot

## Serie 1500

Die Serie 1500 ist aus formgepresstem laminiertem Buche gemacht.

Die Serie umfasst alle mögliche Formen für Sitzmöbel, die alle einen perfekten Sitzkomfort haben.







Die Modelle 1511, 1514, 1520 und 1520H können mit Rückenbügel versehen werden.

						
Modell	1508 Buche	1511 Buche	1514 Buche	1514G Buche	1520 Buche	1520H Buche
	Hocker	Stapelstuhl	Stapelsessel	Stapelsessel	Sessel	Sessel hoch
Stoffgruppe 0						
Stoffgruppe 1						
Stoffgruppe 2						
Stoffgruppe 3						
Stoffgruppe 4						
Stoffgruppe 5						
Griff						
Rückenbügel						
<b>Zubehör</b>						
Sitzbezug abnehmbar inkl. Nässeschutzfolie						
Nässeschutzfolie						
CMHR-Schaum*						
Horizontaler Sitz*						
Schlittenrollen						
Gabelrollen						
Kunststoffgleiter						
Filzgleiter						
Beize						
Bleichen (Gebühr)						
DD Lack (Gebühr)						
Abkürzung Gestell						
Kupplungsbeschlag*						
<b>Information</b>						
Stoffverbrauch 1/2 Stck.	0,85/0,85 m	1,10/1,60 m	1,10/1,60 m	1,10/1,60 m	1,20/1,85 m	1,65/3,30 m
Nettogewicht	5 kg	7 kg	8 kg	8 kg	8 kg	9 kg
Volumen	2=0,20 m <sup>3</sup>	3=0,40 m <sup>3</sup>	3=0,44 m <sup>3</sup>	3=0,44 m <sup>3</sup>	1=0,37 m <sup>3</sup>	1=0,43 m <sup>3</sup>

\* Bitte kontaktieren Sie Schou Andersen Møbelfabrik A/S, Kundendienst für ein Angebot

## Serie 1500

Der Magnumsessel Modell 1535 ist sehr anwendbar, entwickelt für Personen mit Bedarf für extra Sitzbreite. Der Sessel ist für 300 Kg Belastung getestet. Die Sitzhöhe passt für gewöhnliche Esstische, und der Sessel ist auch komfortabel als Polstersessel. Modell 1535K hat Katapultsitz, einstellbare Rückenlehne und Fusstütze. Der Sessel ist für 250 Kg Belastung getestet.

						
Modell	1531 Buche	1532 Buche	1533 Buche	1535 Buche	1535K Buche	1540 Buche
	Polstersessel	Sofa	Sofa	Magnumsessel	Magnumsessel	Polstersessel
		Zweisitzer	Dreisitzer		Katapultsitz	
					Fusstütze	
Stoffgruppe 0						
Stoffgruppe 1						
Stoffgruppe 2						
Stoffgruppe 3						
Stoffgruppe 4						
Stoffgruppe 5						
Griff						
<b>Zubehör</b>						
Sitzbezug abnehmbar inkl. Nässeschutzfolie						
Nässeschutzfolie						
CMHR-Schaum*						
Horizontaler Sitz*						
1560 Rollegestell						
1580 Akku Set						
Schlittenrollen						
Gabelrollen						
Kunststoffgleiter						
Filzgleiter						
Beize						
Bleichen (Gebühr)						
DD Lack (Gebühr)						
Abkürzung Gestell						
<b>Information</b>						
Stoffverbrauch 1/2 Stck.	1,35/2,70 m	2,70/5,40 m	4,05/8,10 m	2,00/4,00 m	4,00/8,00 m	1,35/2,70 m
Nettogewicht	13 kg	23 kg	30 kg	25 kg	60 kg	13 kg
Volumen	1=0,37 m <sup>3</sup>	1=1,00 m <sup>3</sup>	1=1,30 m <sup>3</sup>	1=0,60 m <sup>3</sup>	1=0,80 m <sup>3</sup>	1=0,37 m <sup>3</sup>
<b>Modell</b>	<b>1553</b>					
	<b>Safety seat</b>					
	<b>für 1535 + 1535K</b>					
	<b>pro Stück</b>					
Stoffgruppe 0						
Stoffgruppe 1						
Stoffgruppe 2						
Stoffgruppe 3						
Stoffgruppe 4						
<b>Information</b>						
Stoffverbrauch 1 Stück	0,80 m					

\* Bitte kontaktieren Sie Schou Andersen Møbelfabrik A/S, Kundendienst für ein Angebot

## Serie 1500

						
Modell	1540H Buche	1542 Buche	1542H Buche	1543 Buche	1543H Buche	1531SV Buche
	Polstersessel	Sofa	Sofa, hoch	Sofa	Sofa, hoch	Ruhesessel
	hoch	Zweisitzer	Zweisitzer	Dreisitzer	Dreisitzer	Kippbeschlag
Stoffgruppe 0						
Stoffgruppe 1						
Stoffgruppe 2						
Stoffgruppe 3						
Stoffgruppe 4						
Stoffgruppe 5						
<b>Zubehör</b>						
Nässeschutzfolie						
CMHR-Schaum*						
1560 Rollegestell						
1570 Drehbare Armlehne						
Gabelrollen						
Kunststoffgleiter						
Filzgleiter						
Beize						
Bleichen (Gebühr)						
DD Lack (Gebühr)						
Abkürzung Gestell						
<b>Information</b>						
Stoffverbrauch 1/2 Stck.	2,10/3,50 m	2,70/5,40 m	3,50/7,00 m	4,05/8,10 m	5,60/10,50 m	2,20 m
Nettogewicht	14 kg	23 kg	24 kg	30 kg	31 kg	25 kg
Volumen	1=0,40 m <sup>3</sup>	1=1,00 m <sup>3</sup>	1=1,10 m <sup>3</sup>	1=1,25 m <sup>3</sup>	1=1,30 m <sup>3</sup>	1=0,62 m <sup>3</sup>

\* Bitte kontaktieren Sie Schou Andersen Møbelfabrik A/S, Kundendienst für ein Angebot

## Serie 1500

Die Serie 1500 umfasst 6 Ruhesessel mit verschiedenen Funktionen für speziellen Komfort.

Die Sessel mit Katapultsitz haben Möglichkeit für 5 cm höhere Rücken: 1551KFMH

Für 1531SVFM, 1551KFM und 1551SVFM gibt es eine Akkumulatorbatterie: 1580, damit man sich unabhängig von Steckkontakte und Leitung machen kann.







Alle Ruhesessel können mit Rollen und Schiebegriff: 1560 Rollegestell, und mit 1570 drehbare Armlehne ausgestattet werden.

						
Modell	1531SVF Buche	1531SVFM Buche	1551KFM Buche	1551SV Buche	1551SVFM Buche	
	Ruhesessel	Ruhesessel	Ruhesessel	Ruhesessel	Ruhesessel	
	manuelle Fussstütze	Fussstütze, Motor	Katapult, Fussstüt.	Kippbeschlag	Fussstütze, Motor	
Stoffgruppe 0						
Stoffgruppe 1						
Stoffgruppe 2						
Stoffgruppe 3						
Stoffgruppe 4						
Stoffgruppe 5						
<b>Zubehör</b>						
Nässeschutzfolie						
CMHR-Schaum*						
Rücken +5cm 1551KFMH						
1560 Rollegestell						
1570 Drehbare Armlehne						
1580 Akku Set						
Gabelrollen						
Kunststoffgleiter						
Filzgleiter						
Beize						
Bleichen (Gebühr)						
DD Lack (Gebühr)						
Abkürzung Gestell						
<b>Information</b>						
Stoffverbrauch 1 Stück	3,10 m	3,10 m	3,60 m	2,50 m	3,10 m	
Nettogewicht	30 kg	36 kg	45 kg	26 kg	37 kg	
Volumen	1=0,62 m <sup>3</sup>	1=0,62 m <sup>3</sup>	1=0,62 m <sup>3</sup>	1=0,62 m <sup>3</sup>	1=0,62 m <sup>3</sup>	
<b>Modell</b>	<b>1554</b>	<b>1555</b>	<b>1556</b>	<b>1557</b>	<b>1558</b>	<b>1559</b>
	Extra Sitzbezug	Nackenkissen	Gepolsterte Arme	Gepolsterte Seiten	Safety seat pro Stück	Bezug abnehmbar Seniorsessel/Stck
	1511-1520H					
Stoffgruppe 0						
Stoffgruppe 1						
Stoffgruppe 2						
Stoffgruppe 3						
Stoffgruppe 4						
Stoffgruppe 5						
<b>Information</b>						
Stoffverbrauch	0,65 m	0,35 m	0,30 m	0,60 m	0,60 m	0,60 m

\* Bitte kontaktieren Sie Schou Andersen Møbelfabrik A/S, Kundendienst für ein Angebot

## Serie 2000

Klassische Möbelserie mit einer grosser Auswahl von Seniorsesseln. Die Möbel sind aus massiver Buche mit ovalem Profil gemacht Die robuste Sessel sind sehr geeignet für Institutionen.  
Die Serie fasst Elemente für ein Modulsofa, das mit einem 2120 Polstersessel als "Giebel Module", 2132 Sitze und 2142 Zwischenplatten nach Bedarf aufgebaut ist.

						
Modell	2008 Buche	2011 Buche	2014 Buche	2120 Buche	2120 H Buche	2120S Buche
	Hocker	Stuhl	Stapelsessel	Sessel	Sessel hoch	Ruhesessel mit Kopfstütze
Stoffgruppe 0						
Stoffgruppe 1						
Stoffgruppe 2						
Stoffgruppe 3						
Stoffgruppe 4						
Stoffgruppe 5						
Rückenbügel						
<b>Zubehör</b>						
Sitzbezug abnehmbar inkl. Nässeschutzfolie						
Nässeschutzfolie						
CMHR-Schaum*						
Horizontaler Sitz*						
Schlittenrollen						
Gabelrollen						
Kunststoffgleiter						
Filzgleiter						
Beize						
Bleichen (Gebühr)						
DD Lack (Gebühr)						
Abkürzung Gestell						
Verlängerung Gestell*						
<b>Information</b>						
Stoffverbrauch 1/2 Stck.	0,70/0,95 m	0,55/1,10 m	0,60/1,10 m	1,15/1,80 m	1,80/2,95 m	1,85/2,85 m
Nettogewicht	6 kg	7 kg	9 kg	9 kg	10 kg	11 kg
Volumen	2=0,20 m <sup>3</sup>	2=0,29 m <sup>3</sup>	3=0,37 m <sup>3</sup>	1=0,37 m <sup>3</sup>	1=0,40 m <sup>3</sup>	1=0,62 m <sup>3</sup>

\* Bitte kontaktieren Sie Schou Andersen Møbelfabrik A/S, Kundendienst für ein Angebot

## Serie 2000

						
<b>Modell</b>	<b>2120SJ Buche</b>	<b>2132 Buche</b>	<b>2142 Buche</b>	<b>2143 Buche</b>	<b>2160SJ Buche</b>	
	<b>Ruhesessel</b>	<b>Sofasitz</b>	<b>Zwischen Platte</b>	<b>Ecke Modul</b>	<b>Ruhesessel</b>	
	<b>mit Kippbeschlag</b>			<b>Innenecke</b>	<b>mit Kippbeschlag</b>	
Stoffgruppe 0						
Stoffgruppe 1						
Stoffgruppe 2						
Stoffgruppe 3						
Stoffgruppe 4						
Stoffgruppe 5						
2131 Armlehne Buche						
<b>Zubehör</b>						
Sitzbezug abnehmbar						
inkl. Nässeschutzfolie						
Nässeschutzfolie						
CMHR-Schaum*						
Horizontaler Sitz*						
Schlittenrollen						
Gabelrollen						
Kunststoffgleiter						
Filzgleiter						
Beize						
Bleichen (Gebühr)						
DD Lack (Gebühr)						
Abkürzung Gestell						
Verlängerung Gestell*						
<b>Information</b>						
Stoffverbrauch 1/2 Stck.	1,85/2,85 m	1,15/1,80 m			3,05/6,10 m	
Nettogewicht	14 kg	7 kg	8 kg	8 kg	18 kg	
Volumen	1=0,62 m <sup>3</sup>	1=0,37 m <sup>3</sup>	1=0,20 m <sup>3</sup>	1=0,20 m <sup>3</sup>	1=0,62 m <sup>3</sup>	
<b>Modell</b>	<b>2154</b>	<b>2156</b>	<b>2157</b>	<b>2158</b>		
	<b>Extra Sitzbezug</b>	<b>Gepolsterte Arme</b>	<b>Kopfstütze</b>	<b>Safety seat</b>		
	<b>2011-2014</b>	<b>2120 - 2555</b>	<b>2120 - 2555</b>	<b>2120 - 2160SJ</b>		
Stoffgruppe 0						
Stoffgruppe 1						
Stoffgruppe 2						
Stoffgruppe 3						
Stoffgruppe 4						
Stoffgruppe 5						
<b>Information</b>						
Stoffverbrauch 1/2 Stck.	0,65/0,65 m	0,45/0,45 m	0,45/0,45 m	0,65/0,65 m		

## Serie 5000

Serie mit Sitzmöbel in laminiertes Buche mit Möglichkeit für Armlehnen in Walnuss auf gewählten Modelle



Die Serie deckt einen breiten Verwendungszweck, elegant für Wohnung und robust für Institutionen

Die Stühle sind sehr geeignet für den Pflegesektor mit ergonomisch ausgeformtem Grip und Möglichkeit für Rückenbügel

						
Modell	5008 Buche	5011 Buche	5014 Buche			
	Hocker	Stapelstuhl	Stapelsessel			
Stoffgruppe 0						
Stoffgruppe 1						
Stoffgruppe 2						
Stoffgruppe 3						
Stoffgruppe 4						
Rückenbügel						
<b>Zubehör</b>						
Sitzbezug abnehmbar inkl. Nässe Schutzfolie						
Nässe Schutzfolie						
CMHR-Schaum*						
Horizontaler Sitz*						
Schlittenrollen						
Gabelrollen						
Kunststoffgleiter						
Filzgleiter						
Beize						
Bleichen (Gebühr)						
DD Lack (Gebühr)						
Abkürzung Gestell						
<b>Information</b>						
Stoffverbrauch 1/2 Stck.	0,70/1,40 m	0,65/1,30 m	0,65/1,30 m			
Nettogewicht	6 kg	8 kg	9 kg			
Volumen	2=0,20 m <sup>3</sup>	3=0,42 m <sup>3</sup>	3=0,42 m <sup>3</sup>			

\* Bitte kontaktieren Sie Schou Andersen Møbelfabrik A/S, Kundendienst für ein Angebot

## Serie 5000

						
<b>Modell</b>	<b>5020 Buche</b>	<b>5031 Buche</b>				
	<b>Polstersessel</b>	<b>Polstersessel</b>				
Stoffgruppe 0						
Stoffgruppe 1						
Stoffgruppe 2						
Stoffgruppe 3						
Stoffgruppe 4						
Armlehn Walnuss						
<b>Zubehör</b>						
Sitzbezug abnehmbar inkl. Nässeschutzfolie						
Nässeschutzfolie						
CMHR-Schaum*						
Horizontaler Sitz*						
Schlittenrollen						
Gabelrollen						
Kunststoffgleiter						
Filzgleiter						
Beize						
Bleichen (Gebühr)						
DD Lack (Gebühr)						
Abkürzung Gestell						
<b>Information</b>						
Stoffverbrauch 1/2 Stck.	1,10/1,60 m	1,15/2,40 m				
Nettogewicht	10 kg	12 kg				
Volumen	1=0,35 m <sup>3</sup>	1=0,37 m <sup>3</sup>				
<b>Modell</b>	<b>5054</b>	<b>5057</b>				
	<b>Extra Sitzbezug</b>	<b>Gepolsterte Seiten</b>				
	<b>5011-5020</b>	<b>5031</b>				
Stoffgruppe 0						
Stoffgruppe 1						
Stoffgruppe 2						
Stoffgruppe 3						
Stoffgruppe 4						
<b>Information</b>						
Stoffverbrauch 1/2 Stück	0,65/0,65 m	0,40/0,80 m				

\* Bitte kontaktieren Sie Schou Andersen Møbelfabrik A/S, Kundendienst für ein Angebot

## Serie 7000

Eine zeitlose und elegante Serie von Sitzmbel, die mit optimalem Sitzkomfort ausgefhrt ist

Die Serie ist aus massiver Buche oder Eiche mit Fingerverzapfungen und berpolsterung auf Sitz und Rcken gemacht  
Safety seat ist ein loses Sitzkissen mit Nsseschutzfolie. Abnehmbarer Bezug fr 7020SJ ist als safety seat gemacht, aber es ist mit Klettenband festgemacht.

Die Modelle 7013,7014 und 7015 ist auch 4 cm breiter lieferbar. Die Breitere Sthle sind nicht lnger stapelbar.

							
<b>Modell</b>	<b>7008 Buche</b>	<b>7010 Buche</b>	<b>7011 Buche</b>	<b>7012 Buche</b>	<b>7013 Buche</b>	<b>7014 Buche</b>	<b>7015 Buche</b>
	<b>Hocker</b>	<b>Stapelstuhl</b>	<b>Stapelstuhl</b>	<b>Stapelstuhl</b>	<b>Stapelsessel</b>	<b>Stapelsessel</b>	<b>Stapelsessel</b>
		<b>mit Sprossen</b>		<b>o/Rckenbgel</b>	<b>mit Sprossen</b>		<b>o/Rckenbgel</b>
Stoffgruppe 0							
Stoffgruppe 1							
Stoffgruppe 2							
Stoffgruppe 3							
Stoffgruppe 4							
Stoffgruppe 5							
<b>Model</b>	<b>7008 Eiche</b>	<b>7010 Eiche</b>	<b>7011 Eiche</b>	<b>7012 Eiche</b>	<b>7013 Eiche</b>	<b>7014 Eiche</b>	<b>7015 Eiche</b>
Stoffgruppe 0							
Stoffgruppe 1							
Stoffgruppe 2							
Stoffgruppe 3							
Stoffgruppe 4							
Stoffgruppe 5							
<b>Zubehr</b>							
Sitzbezug abnehmbar inkl. Nsseschutzfolie							
Nsseschutzfolie							
CMHR-Schaum*							
Schlittenrollen							
Kunststoffgleiter							
Filzgleiter							
Beize							
Bleichen (Gebhr)							
DD Lack (Gebhr)							
Abkrzung Gestell							
4 cm breitere Gestell							
<b>Information</b>							
Stoffverbrauch 1/2 Stck.	0,50/0,50 m	0,50/0,95 m	0,95/1,50 m	0,95/1,50 m	0,50/0,95 m	0,95/1,50 m	0,95/1,50 m
Nettogewicht	3,50 kg	7 kg	7 kg	7 kg	7 kg	7 kg	7 kg
Volumen	2=0,20 m <sup>3</sup>	3=0,42 m <sup>3</sup>	3=0,42 m <sup>3</sup>	3=0,42 m <sup>3</sup>	3=0,42 m <sup>3</sup>	3=0,42 m <sup>3</sup>	3=0,42 m <sup>3</sup>

\* Bitte kontaktieren Sie Schou Andersen Mbelfabrik A/S, Kundendienst fr ein Angebot

## Serie 7000

							
<b>Modell</b>	<b>7030 Buche</b>	<b>7020SJ Buche</b>	<b>7031SV Buche</b>	<b>7031SVF Buche</b>	<b>7040 Buche</b>	<b>7042 Buche</b>	<b>7043 Buche</b>
	<b>Hochlehn</b>	<b>Ruhesessel</b>	<b>Ruhesessel</b>	<b>Ruhesessel</b>	<b>Polstersessel</b>	<b>Sofa</b>	<b>Sofa</b>
	<b>Sessel</b>	<b>Gleitbeschlag</b>	<b>Kippbeschlag</b>	<b>Fussstütze</b>		<b>Zweisitzer</b>	<b>Dreisitzer</b>
Stoffgruppe 0							
Stoffgruppe 1							
Stoffgruppe 2							
Stoffgruppe 3							
Stoffgruppe 4							
Stoffgruppe 5							
<b>Modell</b>	<b>7030 Eiche</b>	<b>7020SJ Eiche</b>	<b>7031SV Eiche</b>	<b>7031SVF Eiche</b>	<b>7040 Eiche</b>	<b>7042 Eiche</b>	<b>7043 Eiche</b>
Stoffgruppe 0							
Stoffgruppe 1							
Stoffgruppe 2							
Stoffgruppe 3							
Stoffgruppe 4							
Stoffgruppe 5							
<b>Zubehör</b>							
Nässeschutzfolie							
CMHR-Schaum*							
Nackenstütze verstellbar							
Schlittenrollen							
Kunststoffgleiter							
Filzgleiter							
Beize							
Bleichen (Gebühr)							
DD Lack (Gebühr)							
Abkürzung Gestell							
<b>Information</b>							
Stoffverbrauch 1/2 Stck.	1,15/2,30 m	1,70/3,40 m	2,00/4,00 m	2,70/5,40 m	1,30/2,60 m	2,80/5,60 m	4,20/8,40 m
Nettogewicht	10 kg	14 kg	24 kg	30 kg	10 kg	18 kg	22 kg
Volumen	1=0,43 m <sup>3</sup>	1=0,62 m <sup>3</sup>	1=0,62 m <sup>3</sup>	1=0,62 m <sup>3</sup>	1=0,43 m <sup>3</sup>	1=1,20 m <sup>3</sup>	1=1,50 m <sup>3</sup>
<b>Modell</b>	<b>7053</b>	<b>7054</b>	<b>7058</b>	<b>7058/2</b>	<b>7059</b>	<b>7059/2</b>	
	<b>Rücken</b>	<b>Extra Sitzbezug</b>	<b>Safety seat</b>	<b>Safety seat</b>	<b>Abnehmbarer</b>	<b>Abnehmbarer</b>	
	<b>Kissen</b>				<b>Sitzbezug</b>	<b>Sitzbezug</b>	
	<b>7010+7013</b>	<b>7010-7015</b>	<b>7020SJ-7040</b>	<b>für 7042</b>	<b>7020SJ-7040</b>	<b>für 7042</b>	
Stoffgruppe 0							
Stoffgruppe 1							
Stoffgruppe 2							
Stoffgruppe 3							
Stoffgruppe 4							
Stoffgruppe 5							
<b>Information</b>							
Stoffverbrauch 1/2 Stck.	0,45/0,90 m	0,65/0,65 m	0,65/0,65 m	1,40/1,40 m	0,65/1,30 m	1,40/2,80 m	

\* Bitte kontaktieren Sie Schou Andersen Møbelfabrik A/S, Kundendienst für ein Angebot

## Tische

Die Tische 2601 und 2604 sind identisch, die einzige Unterschied ist, dass die Platte von 2604 gekippt werden kann, und z.B. eine Buch halten. Die beide Tische sind mit Rollen versehen und können als Serviertisch benutzt werden  
Alle Tische sind aus massiver Buche gemacht. Modell 3006, 3005 und 4213 gibt es auch in Eiche

						
<b>Modell</b>	<b>311</b>	<b>311S</b>	<b>312</b>	<b>312S</b>	<b>314</b>	<b>314S</b>
	<b>Couchtisch</b>	<b>311 mit Zarge</b>	<b>Couchtisch</b>	<b>312 mit Zarge</b>	<b>Couchtisch</b>	<b>314 mit Zarge</b>
	<b>55 x 80 H 58 cm</b>		<b>110 x 80 H 58 cm</b>		<b>140 x 80 H 58cm</b>	
Buche Natur oder Laminat						
Buche gebeizt						
Kunststoff/Filzgleiter						
Abkürzung Gestell						
Nettogewicht	10 kg	10kg	20 kg	20 kg	26 kg	26 kg
Volumen	1=0,30 m <sup>3</sup>	1=0,30 m <sup>3</sup>	1=0,58 m <sup>3</sup>	1=0,58 m <sup>3</sup>	1=0,74 m <sup>3</sup>	1=0,74 m <sup>3</sup>
						
<b>Modell</b>	<b>2006</b>	<b>2005</b>	<b>4213</b>			
	<b>Couchtisch</b>	<b>Couchtisch</b>	<b>Couchtisch</b>			
	<b>60 x 60 H 54 cm</b>	<b>90 x 60 H 54 cm</b>	<b>130 x 80 H 54 cm</b>			
Buche Natur oder Laminat						
Buche gebeizt						
Eiche massiv						
Kunststoff/Filzgleiter						
Abkürzung Gestell						
Nettogewicht	10 kg	14 kg	20 kg			
Volumen	1=0,04 m <sup>3</sup>	1=0,06 m <sup>3</sup>				
						
<b>Modell</b>	<b>2601</b>	<b>2604</b>	<b>3006</b>	<b>3005</b>		
	<b>Serviertisch</b>	<b>2601 mit Kipp</b>	<b>Couchtisch</b>	<b>Couchtisch</b>		
	<b>90x45 H 70 cm</b>	<b>90x45 H 70 cm</b>	<b>mit Ablage</b>	<b>mit Ablage</b>		
			<b>60 x 60 H 58 cm</b>	<b>90 x 60 H 58 cm</b>		
Buche Natur						
Buche gebeizt						
Buche Laminat						
Eiche Laminat						
Abkürzung						
Nettogewicht	11 kg	11 kg	10 kg	14 kg		
Volumen	1=0,04 m <sup>3</sup>	1=0,04 m <sup>3</sup>	1=0,04 m <sup>3</sup>	1=0,06 m <sup>3</sup>		

## Gestell















Eine breite Auswahl von Gestellen für Tische macht es möglich Lösungen für alle unsere Stühle zu finden.

Bitte bemerken Sie, dass das Gestell I maximal eine Platte von Ø 70 tragen kann

Alle Gestelle sind aus massiver Holz gemacht, ausser R und S, die aus laminiertes formgepresster Buche gemacht sind





Gestellhöhe ist einschliesslich Tischplatte

**Betreffend R-Beine können wir nur Platten bis zum 140 cm empfehlen.**





						
<b>Modell</b>	<b>A</b>	<b>B</b>	<b>C</b>	<b>D</b>	<b>K</b>	
	<b>4 Rundstollen</b>	<b>4 A mit Zarge</b>	<b>4 Ovalstollen</b>	<b>4 C mit Zarge</b>	<b>4 quadratische Beine</b>	
	<b>H. 75 cm</b>	<b>H. 75 cm</b>	<b>H. 75 cm</b>	<b>H. 75 cm</b>	<b>Beine H. 75 cm</b>	
Buche Natur pro Satz						
Buche gebeizt pro Satz						
Kunststoff/Filzgleiter						
Abkürzung Gestell						
Nettogewicht	6 kg	6 kg	6 kg	6 kg	6 kg	
						
<b>Modell</b>	<b>F</b>	<b>G</b>	<b>GM</b>	<b>H</b>	<b>I</b>	
	<b>4 Domicile Beine</b>	<b>4 7000 Beine</b>	<b>4 7000 Beine</b>	<b>Säulenfuss</b>	<b>Säulenfuss</b>	
	<b>H. 75 cm</b>	<b>H. 75 cm</b>	<b>H. 75 cm</b>	<b>H. 75 cm</b>	<b>H. 74 cm</b>	
Buche Natur pro Satz						
Buche gebeizt pro Satz						
Eiche massiv						
Kunststoff/Filzgleiter						
Abkürzung Gestell						
Nettogewicht	7 kg	7 kg		6 kg	6 kg	
Volumen				1=0,24 m <sup>3</sup>	1=0,24 m <sup>3</sup>	
						
<b>Modell</b>	<b>T</b>	<b>SH</b>	<b>R</b>	<b>S</b>		
	<b>Shaker Gestell</b>	<b>Shaker Gestell</b>	<b>4 Winkelbeine</b>	<b>4 Splitbeine</b>		
	<b>H. 75 cm</b>	<b>H. 75 cm</b>	<b>H. 75 cm</b>	<b>H. 75 cm</b>		
Buche Natur pro Satz						
Buche gebeizt pro Satz						
Eiche massiv						
Kunststoff/Filzgleiter						
Abkürzung Gestell						
Nettogewicht	7 kg		5 kg	6 kg		
Volumen	1=0,08 m <sup>3</sup>			1=0,09 m <sup>3</sup>		
<b>Modell</b>	<b>810</b>	<b>811</b>	<b>812</b>			
<b>Zuschlag</b>	<b>2 Rollen in Plastik</b>	<b>2 Gabelrollen</b>	<b>2 Zylinderrollen</b>			
	<b>mit Bremse</b>	<b>R + S Beine</b>	<b>A+B+C+D+K+</b>			
			<b>F+G+T+SH</b>			

## Tische 500

Die Ausziehtische sind mit einfachem Synchronmechanismus versehen, der von einem Person bedient werden kann.  
Die Tische haben zwei Extra Platten, die unter die stationäre Platten gelegt werden können. Das Gestell ist ein stabiles Shaker Geste aus massives Holz mit Platten verkleidet mit Laminat. Die Tische 522-543 sind tonnenförmig mit leicht gebogenen Seiten und gleich abgeschnittenen Enden. Die Tischplatte sind 27 mm mit abgefasten und lackierten MDF Kanten. Die Masse sind Maximum Breit  
Die Tische 562-583 haben gleiche Seiten und Enden. Die Platten sind 23 mm mit massiver Kantenleiste

						
<b>Modell</b>	<b>522</b>	<b>542</b>	<b>562</b>	<b>582</b>		
	<b>T-Shaker Tisch</b>	<b>T-Shaker Tisch</b>	<b>T-Shaker Tisch</b>	<b>T-Shaker Tisch</b>		
	<b>98 x 250 cm</b>	<b>98 x 290 cm</b>	<b>90 x 250 cm</b>	<b>90 x 290 cm</b>		
	<b>Einschl. 2 Platten</b>	<b>Einschl. 2 Platten</b>	<b>Einschl. 2 Platten</b>	<b>Einschl. 2 Platten</b>		
	<b>Profil Serie 700</b>	<b>Profil Serie 700</b>	<b>Profil Serie 600</b>	<b>Profil Serie 600</b>		
Buche Laminat						
Abkürzung Gestell						
Nettogewicht	53 kg	60 kg	48 kg	54 kg		
Volumen	1=0,31 m <sup>3</sup>	1=0,35 m <sup>3</sup>	1=0,31 m <sup>3</sup>	1=0,35 m <sup>3</sup>		
	3 cll.	3 cll.	3 cll.	3 cll.		

Für andere Laminat kontaktieren Sie bitte Schou Andersen Møbelfabrik A/S

						
<b>Modell</b>	<b>523</b>	<b>543</b>	<b>563</b>	<b>583</b>		
	<b>SH-Shaker Tisch</b>	<b>SH-Shaker Tisch</b>	<b>SH-Shaker Tisch</b>	<b>SH-Shaker Tisch</b>		
	<b>98 x 250 cm</b>	<b>98 x 290 cm</b>	<b>90 x 250 cm</b>	<b>90 x 290 cm</b>		
	<b>Einschl. 2 Platten</b>	<b>Einschl. 2 Platten</b>	<b>Einschl. 2 Platten</b>	<b>Einschl. 2 Platten</b>		
	<b>Profil Serie 700</b>	<b>Profil Serie 700</b>	<b>Profil Serie 600</b>	<b>Profil Serie 600</b>		
Buche Laminat						
Eiche Laminat						
Abkürzung Gestell		79	79	79	79	
Nettogewicht	53 kg	60 kg	48 kg	54 kg		
Volumen	1=0,31 m <sup>3</sup>	1=0,35 m <sup>3</sup>	1=0,31 m <sup>3</sup>	1=0,35 m <sup>3</sup>		
	3 cll.	3 cll.	3 cll.	3 cll.		



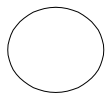
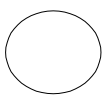
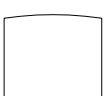

Für andere Laminat kontaktieren Sie bitte Schou Andersen Møbelfabrik A/S

## Tischplatten 700

Die Tischplatten sind aus einer MDF-Platte mit Laminat auf der Oberseite hergestellt  
Die Platten sind 27 mm dick und haben abgefasten und lackierten MDF-Kanten  
Die Tischplatten 710-760 sind tonnenförmig mit leicht gebogenen Seiten und gleich abgeschnittenen Enden.

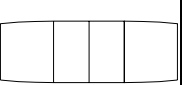
					
<b>Modell</b>	<b>706</b>	<b>709</b>	<b>710</b>		
	<b>Ø 90 cm</b>	<b>Ø 120 cm</b>	<b>98 x 98 cm</b>		
Buche Laminat					
Nettogewicht	13 kg	18 kg	16 kg		
Volumen	1= 0,10 m <sup>3</sup>	1=0,17 m <sup>3</sup>	1=0,12 m <sup>3</sup>		

Für andere Laminat kontaktieren Sie bitte Schou Andersen Møbelfabrik A/S

					
<b>Modell</b>	<b>720</b>	<b>722</b>	<b>740</b>	<b>742</b>	<b>760</b>
	<b>98 x 150 cm</b>	<b>98x 250 cm</b>	<b>98 x 190 cm</b>	<b>98 x 290 cm</b>	<b>98 x 240 cm</b>
	<b>Ganze Platte</b>	<b>Einschl. 2 Platten</b>	<b>Ganze Platte</b>	<b>Einschl. 2 Platten</b>	<b>Ganze Platte</b>
Buche Laminat					
Nettogewicht	27 kg	46 kg	34 kg	53 kg	43 kg
Volumen	1=0,15 m <sup>3</sup>	1=0,23 m <sup>3</sup>	1=0,21 m <sup>3</sup>	1=0,27 m <sup>3</sup>	1=0,28 m <sup>3</sup>
		2 cll		2 cll	











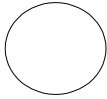
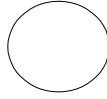
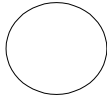
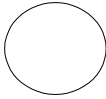
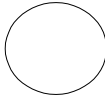

Für andere Laminat kontaktieren Sie bitte Schou Andersen Møbelfabrik A/S

## Tischplatten 600

Die Tischplatten sind aus Spanplatte mit Laminat auf der Ober- und Rückseite gemacht

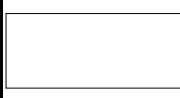
Die Platten sind 23 mm dick und mit 5 mm abgerundeten Kanten aus massiver Buche versehen

Die Tischplatten können in verschiedenen Formen und Grössen geliefert werden. Haben Sie speziellen Bedarf ausser unserem Standard Sortiment, bitte ein Angebot einholen.

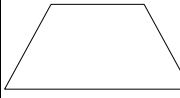
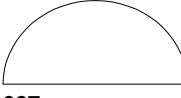
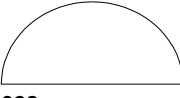
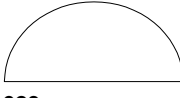
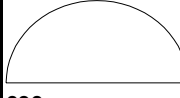
						
<b>Modell</b>	<b>600</b>	<b>601</b>	<b>602</b>	<b>603</b>		
	<b>60 x 60 cm</b>	<b>70 x 70 cm</b>	<b>80 x 80 cm</b>	<b>90 x 90 cm</b>		
Buche Laminat						
Nettogewicht	5 kg	7,50 kg	10 kg	13 kg		
Volumen	1=0,05 m <sup>3</sup>	1=0,06 m <sup>3</sup>	1=0,08 m <sup>3</sup>	1=0,10 m <sup>3</sup>		
Für andere Laminatkontakte kontaktieren Sie bitte Schou Andersen Møbelfabrik A/S						
						
<b>Modell</b>	<b>607</b>	<b>604</b>	<b>605</b>	<b>606</b>	<b>609</b>	
	<b>Ø 60 cm</b>	<b>Ø 70 cm</b>	<b>Ø 80 cm</b>	<b>Ø 90 cm</b>	<b>Ø 120 cm</b>	
Buche Laminat						
Nettogewicht	5 kg	6 kg	8 kg	10 kg	17 kg	
Volumen	1=0,05 m <sup>3</sup>	1=0,06 m <sup>3</sup>	1=0,08 m <sup>3</sup>	1=0,10 m <sup>3</sup>	1=0,17 m <sup>3</sup>	
Für andere Laminatkontakte kontaktieren Sie bitte Schou Andersen Møbelfabrik A/S						
						
<b>Modell</b>	<b>613</b>	<b>615</b>	<b>616</b>	<b>617</b>		
	<b>120 x 80 cm</b>	<b>140 x 80 cm</b>	<b>160 x 80 cm</b>	<b>180 x 80 cm</b>		
Buche Laminat						
Nettogewicht	14 kg	16 kg	19 kg	22 kg		
Volumen	1=0,12 m <sup>3</sup>	1=0,13 m <sup>3</sup>	1=0,15 m <sup>3</sup>	1=0,17 m <sup>3</sup>		
Für andere Laminatkontakte kontaktieren Sie bitte Schou Andersen Møbelfabrik A/S						
						
<b>Modell</b>	<b>619</b>	<b>618</b>	<b>620</b>	<b>622</b>	<b>621</b>	
	<b>140 x 90 cm</b>	<b>160 x 90 cm</b>	<b>180 x 90 cm</b>	<b>200 x 90 cm</b>	<b>160 x 80 cm</b>	
Buche Laminat						
Nettogewicht	19 kg	22 kg	25 kg	28 kg	17 kg	
Volumen	1=0,15 m <sup>3</sup>	1=0,17 m <sup>3</sup>	1=0,19 m <sup>3</sup>	1=0,21 m <sup>3</sup>	1=0,15 m <sup>3</sup>	
Für andere Laminatkontakte kontaktieren Sie bitte Schou Andersen Møbelfabrik A/S						
						
<b>Modell</b>	<b>627</b>	<b>628</b>	<b>629</b>	<b>630</b>		
	<b>90 x 45 cm</b>	<b>120 x 60 cm</b>	<b>140 x 70 cm</b>	<b>160 x 80 cm</b>		
Buche Laminat						
Nettogewicht	5 kg	8,50 kg	12 kg	17 kg		
Volumen	1=0,05 m <sup>3</sup>	1=0,09 m <sup>3</sup>	1=0,12 m <sup>3</sup>	1=0,15 m <sup>3</sup>		
Für andere Laminatkontakte kontaktieren Sie bitte Schou Andersen Møbelfabrik A/S						

## Allgemeine Verkaufs- und Lieferungsbedingungen

für Mitglieder des Verbandes der Dänischen Möbelindustrie

### Anwendungsbereich

Nachfolgende Allgemeine Verkaufs- und Lieferungsbedingungen gelten für sämtliche Angebote, Verkäufe und Lieferungen des Verkäufers - auch dann, wenn der Käufer andere Bedingungen vorschreibt. Abweichungen von den untenstehenden Verkaufs- und Lieferungsbedingungen bedürfen der schriftlichen Zustimmung des Verkäufers.

### § 1 Handelsklauseln

Etwa vereinbarte Handelsklauseln sind gemäß den beim Vertragsabschluß geltenden Incoterms auszulegen.

Ist keine besondere Handelsklausel vereinbart, so gilt die Klausel "ab Werk" ("ex works").

### § 2 Versicherung

Ein Transportversicherungsvertrag ist vom Käufer abzuschließen, es sei denn, die Parteien haben ein anderes vereinbart.

Der Käufer verpflichtet sich, auch im übrigen die Waren versichert zu halten.

### § 3 Lieferungsverzug

Sieht der Verkäufer ein, daß er den vereinbarten Liefertermin nicht einhalten kann, oder daß er wahrscheinlich in Lieferungsverzug geraten wird, so hat er dies dem Käufer unverzüglich schriftlich mitzuteilen und gleichzeitig den Verzugsgrund und, wenn möglich, den Termin anzugeben, zu dem die Lieferung voraussichtlich erfolgen wird.

Ist der Lieferungsverzug auf einen der in § 9 genannten Umstände (Höhere Gewalt) oder Handlungen oder Unterlassungen des Käufers zurückzuführen, so verlängert sich die Lieferfrist in einem den Umständen entsprechenden Ausmaß.

Diese Bestimmung finden Anwendung ohne Rücksicht darauf, ob der Verzugsgrund vor oder nach Ablauf der vereinbarten Lieferfrist eintritt.

Der Käufer kann wegen Lieferungsverzugs, den der Verkäufer zu vertreten hat, vom Vertrag nicht zurücktreten, es sei denn, daß der Verzug 3 Monate übersteigt.

Der Käufer kann wegen Lieferungsverzugs keine Schadensersatzansprüche geltend machen.

### § 4 Annahmeverzug

Erkennt der Käufer, daß er die Waren am vereinbarten Tag nicht annehmen kann, oder daß er wahrscheinlich in Annahmeverzug geraten wird, so hat er dies dem Verkäufer unverzüglich schriftlich mitzuteilen und gleichzeitig den Verzugsgrund und, wenn möglich, den Termin anzugeben, zu dem die Annahme voraussichtlich erfolgen kann.

Gleichgültig, ob der Käufer versäumt, die Waren zum vereinbarten Termin anzunehmen, ist er verpflichtet, jede durch die Lieferung bedingte Zahlung zu leisten, als ob die Lieferung der betreffenden Waren erfolgt wäre.

Der Verkäufer hat dafür Sorge zu tragen, daß die Waren auf Rechnung und Gefahr des Käufers hinterlegt werden. Auf Antrag des Käufers hat der Verkäufer die Waren für Rechnung des Käufers zu versichern. Der Verkäufer ist berechtigt, den Käufer schriftlich aufzufordern, innerhalb einer Frist von 15 Tagen die Waren anzunehmen.

Kommt der Käufer aus Gründen, die der Verkäufer nicht zu vertreten hat, dieser Aufforderung nicht nach, so ist der Verkäufer berechtigt, für den lieferbereiten Teil der Waren, der wegen des Annahmeverzugs nicht angenommen worden ist, durch schriftliche Mitteilung an den Käufer vom Vertrag zurückzutreten.

Der Verkäufer hat in dem Falle Anspruch auf Ersatz des Schadens, den ihm die Vertragsverletzung des Käufers verursacht hat.

### § 5 Zahlung u.a.m.

Die Kaufsumme wird bei Lieferung der Waren zur Barzahlung fällig, es sei denn, daß etwas anderes vereinbart ist.

Leistet der Käufer die Zahlung nicht rechtzeitig, so ist der Verkäufer berechtigt, vom Fälligkeitstag an Verzugszinsen in Höhe von 1.5% je angefangenen Monat zu verlangen.

Eine etwaige Rücksendung der Waren kann nur nach vorheriger Vereinbarung mit dem Verkäufer erfolgen. Die Rücksendung hat frachtfrei zu erfolgen.

Bei fehlender Zahlung hat der Käufer/der Schuldner alle mit dem Forderungseinzug verbundenen Kosten zu zahlen, darunter Gebühren und Honorare an Rechtsanwalt, Inkassobüro u.a.m.

### § 6 Eigentumsvorbehalt

Der Verkäufer behält sich das Eigentumsrecht an den verkauften Waren bis zu deren vollständiger Bezahlung vor.

In Verbindung mit Verkauf nach Deutschland gilt jedoch der aus dem beigefügten Nachtrag D98 ersichtliche Eigentumsvorbehalt.

### § 7 Mängel

Der Verkäufer verpflichtet sich, alle Mängel, die auf Fehler an Konstruktion, Material oder Herstellung zurückzuführen sind, durch Ausbesserung oder Nachlieferung der Waren in Übereinstimmung mit den nachstehenden Punkten zu beseitigen; der Verkäufer ist jedoch wegen Mängeln nicht zum Schadensersatz verpflichtet.

Kleinere Äste, Farbabweichungen, kräftige und schwache Jahresringe im Holz sowie Wachstumsmarken im Leder sind ein Zeichen der Echtheit und gelten nicht als Mängel.

Die Haftung des Verkäufers erstreckt sich nur auf die Mängel, die sich innerhalb zweier Jahre von dem Tag an zeigen, an dem die Waren an den Käufer geliefert wurden.

Vom Käufer festgestellte Mängel sind unverzüglich gegenüber dem Verkäufer schriftlich zu rügen.

### § 8 Produkthaftung

Der Verkäufer haftet nur für durch das Produkt verursachte Sachschäden, falls die Schäden nachweislich auf Fehler oder Unterlassungen des Verkäufers oder seiner Angestellten zurückzuführen sind. Der Verkäufer haftet in keinem Fall für Betriebsausfälle, entgangenen Gewinn oder sonstige finanzielle Folgeschäden.

In dem Umfang, in dem der Verkäufer etwa zur Produkthaftung gegenüber Dritten herangezogen wird, ist der Käufer verpflichtet, den Verkäufer im selben Umfang schadlos zu halten, in dem dessen Haftung gemäß den vorstehenden Absätzen beschränkt ist. Erhebt ein Dritter aufgrund eines Produktschadens Schadensersatzansprüche gegen den Käufer, so hat dieser den Verkäufer unverzüglich davon zu unterrichten.

### § 9 Höhere Gewalt

Folgende bei dem Verkäufer vorliegende Umstände bewirken Befreiung von der Haftung, falls die Erfüllung des Vertrags verhindern oder die Erfüllung unzumutbar machen:

Arbeitskonflikte und alle anderen Umstände, auf die der Verkäufer keinen Einfluß hat, wie z.B. Feuer, Krieg, Mobilmachung oder unvorhergesehene Militäreinberufungen entsprechenden Umfangs,

Requisition, Beschlagnahme, Devisenrestriktionen, Aufstand und Unruhen, Mangel an Transportmitteln, es sei denn, dieser Mangel war vom Verkäufer vorherzusehen, allgemeine Warenknappheit, sowie von seiten der Vorlieferer Mängel an den Lieferungen oder Lieferungsverzug, der auf einen der in diesem Absatz genannten Umstände zurückzuführen ist.

Umstände wie die erwähnten, die vor dem Abschluß des Vertrags vorlagen, haben nur dann Haftungsbefreiung zur Folge, wenn ihr Einfluß auf die Erfüllung des Vertrags zum Zeitpunkt des Vertragsabschlusses vom Verkäufer nicht vorherzusehen war.

Es obliegt dem Verkäufer, falls er sich auf einen in diesem Paragraphen genannten Haftungsbefreiungsgrund berufen will, den Käufer unverzüglich von diesem Grund schriftlich zu benachrichtigen.

Unbeschadet der Bestimmungen der vorliegenden Verkaufs- und Lieferungsbedingungen im übrigen kann jede der Vertragsparteien durch schriftliche Mitteilung an die andere Partei vom Vertrag zurücktreten, falls ein in diesem Paragraphen genannter Umstand die Vertragserfüllung für mehr als sechs Monate verhindert.

### § 10 Rechtsstreitigkeiten

Alle Rechtsstreitigkeiten aus dem vorliegenden Vertrag sind nach dänischem Recht zu entscheiden. Gerichtsstand ist nach Wahl des Verkäufers der Gerichtsstand des Verkäufers oder der des Käufers.

Copyright Verband der Dänischen Möbelindustrie - Allgemeine Verkaufs- und Lieferungsbedingungen für Mitglieder des Verbandes der Dänischen Möbelindustrie

### Nachtrag zu den Allgemeinen Verkaufs- und Lieferungsbedingungen

für Mitglieder des Verbandes der Dänischen Möbelindustrie in Verbindung mit Verkauf nach Deutschland

In Verbindung mit Verkauf nach Deutschland gilt folgender Eigentumsvorbehalt:

**A** Bis zur vollständigen Bezahlung der Forderungen des Verkäufers aus der Geschäftsverbindung mit dem Käufer bleiben die verkauften Waren Eigentum des Verkäufers. Der Käufer ist befugt, über die gekaufte Ware im ordentlichen Geschäftsgang zu verfügen.

**B** Der Eigentumsvorbehalt erstreckt sich auch auf die durch Verarbeitung, Vermischung oder Verbindung der Ware des Verkäufers entstehenden Erzeugnisse zu deren vollem Wert, wobei der Verkäufer als Hersteller gilt. Bleibt bei einer Verarbeitung, Vermischung oder Verbindung mit Waren Dritter deren Eigentumsrecht bestehen, so erwirbt der Verkäufer Miteigentum im Verhältnis der Rechnungswerte dieser verarbeiteten Waren.

**C** Die aus dem Weiterverkauf entstehenden Forderungen gegen Dritte tritt der Käufer schon jetzt insgesamt bzw. in Höhe des etwaigen Miteigentumsanteils zur Sicherung an den Verkäufer ab. Er ist ermächtigt, diese bis zum Widerruf oder zur Einstellung seiner Zahlungen an den Verkäufer für seine Rechnung einzuziehen. Zur Abtretung dieser Forderungen ist der Käufer auch nicht zum Zwecke der Forderungseinziehung im Wege des Factoring befugt, es sei denn, es wird gleichzeitig die

Verpflichtung des Factors begründet, die Gegenleistung in Höhe des Forderungsanteils des Verkäufers solange unmittelbar an ihn zu bewirken, als noch Forderungen seinerseits gegen den Käufer bestehen.

**D** Zugriffe Dritter auf die dem Verkäufer gehörenden Waren und Forderungen sind ihm vom Käufer unverzüglich - am besten schriftlich - mitzuteilen.

**E** Die Ausübung des Eigentumsvorbehalts bedeutet nicht den Rücktritt vom Vertrag.

**F** Die Waren und die an ihre Stelle tretenden Forderungen dürfen vor vollständiger Bezahlung der Forderungen des Verkäufers weder an Dritte verpfändet noch zur Sicherung übereignet oder abgetreten werden.

**G** Übersteigt der Wert der Sicherheiten die Forderungen des Verkäufers um mehr als 20%, so wird er auf Verlangen des Käufers insoweit Sicherheiten nach seiner Wahl freigeben.

**H** Für diese Vereinbarung gilt deutsches Recht.

Copyright Verband der Dänischen Möbelindustrie - Nachtrag zu den Allgemeinen Verkaufs- und Lieferungsbedingungen für Mitglieder des Verbandes der Dänischen Möbelindustrie in Verbindung mit Verkauf nach Deutschland D98/PQO